

**TARIF 2026**

## Échafaudages de façades et planchers d'échafaudages

Applicable à partir du 1<sup>er</sup> mai 2026\*



**FORTAL**<sup>®</sup>  
[www.fortal.fr](http://www.fortal.fr)

 Made in France

\*En fonction de la fluctuation du prix des matières premières, ce tarif peut être modifié sans préavis

## L'ÉCHAFAUDAGE ET SES COMPOSANTS

p.5 et 6  
et p.12 à 16

Planchers

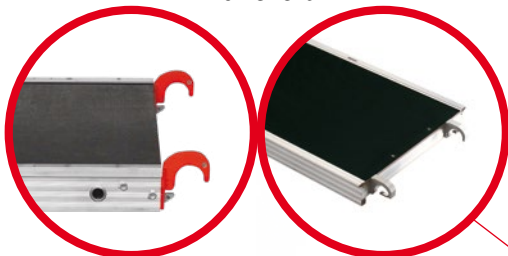

p.5

Garde-corps  
MDS



p.7

Amarrage

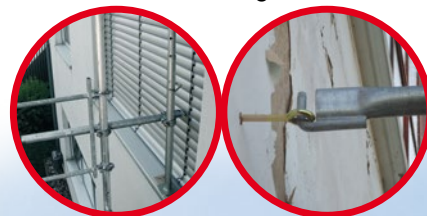

Montants 1000

p.7

Echelle d'accès  
mixte acier-alu



Echelle d'accès

p.6 et 18



Plinthes

p.6



Diagonales

p.7



Plinthes d'extrémité

p.7



Portiques

p.4



Une gamme d'échafaudages offrant des solutions adaptées et sûres pour toutes les spécificités

**p.9**  
Collier fixe

**p.4**  
Garde-corps d'extrémité

**p.9**  
Console de départ

**p.5**  
Garde-corps grillagé

**p.17 et 18**  
Escaliers d'accès

**p.19**  
Poutres treillis et passerelles grande portée

**p.21**  
Kit de réparation planchers

**p.7 et 8**  
Lisses sécubloc

**p.5**  
Garde-corps réglable

**p.9**  
Embases de départ

**p.9**  
Pied à Vérins

**p.9**  
Stabilisateurs

**p.4**  
Garde-corps Standard

# TARIF 2026

NF										Repère	Dimensions	Références	Poids (Kg)	Prix €	
Fortalu 750 acier	Fortalu 750 mixte	Fortec 650 acier	Fortec 650 mixte	Fortec 800 acier	Fortec 800 mixte	Fortec 1000 acier	Fortec Universel	Aluminium	Acier						Conforme NF
<b>1 PORTIQUE</b>															
•									•		1	2000 x 750	F300260750	20,10	144,90
	•							•		NF		2000 x 750	F110220750	9,30	186,10
		•							•			2000 x 650	F060260650	19,80	140,60
			•					•				2000 x 650	F100230650	10,90	182,90
				•					•			2000 x 800	F060260800	20,30	144,90
					•			•				2000 x 800	F100230800	9,40	184,70
						•			•	•		2000 x 1000	F060261000	21,00	151,70
<b>2 DEMI-PORTIQUE</b>															
•									•			1000 x 750	F300210750	12,35	103,00
	•							•		NF		1000 x 750	F110210750	5,80	144,90
		•							•			1000 x 650	F060210650	12,00	102,40
			•					•				1000 x 650	F100200650	5,60	140,70
				•					•			1000 x 800	F060210800	12,60	104,60
					•				•	•		1000 x 800	F100200800	5,90	142,40
						•			•	•		1000 x 1000	F060211000	13,00	108,30
<b>3 PORTIQUE PASSAGE PIÉTON</b>															
•	•	•	•	•	•	•			•	•		3000 x 1500	2xF060613000 + F062651500	41,00	377,50
<b>4 GARDE-CORPS STANDARD</b>															
•	•								•	NF		950	F301050950	5,30	58,90
•	•								•	NF		1450	F301051450	7,90	74,30
•	•								•	NF		1950	F301051950	9,40	83,60
•	•								•	NF		2450	F301052450	12,00	93,70
•	•								•	NF		2950	F301052950	13,40	99,40
		•	•	•	•	•	•		•			1000	F061051000	5,20	58,90
		•	•	•	•	•	•		•			1500	F061051500	7,60	74,30
		•	•	•	•	•	•		•			2000	F061052000	9,30	83,60
		•	•	•	•	•	•		•			2500	F061052500	11,90	93,70
		•	•	•	•	•	•		•			3000	F061053000	13,50	99,40
<b>5 GARDE-CORPS D'EXTRÉMITÉ</b>															
		•	•						•			650	F061050650	4,20	53,30
•	•								•	NF		750	F301050750	4,00	54,70
			•	•					•			800	F061050800	4,20	55,40
					•				•	•		1000	F061051000	5,20	58,90

2 fois + léger

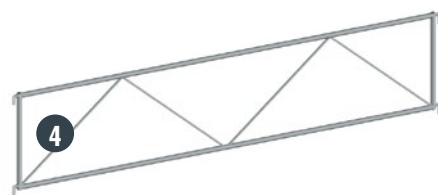
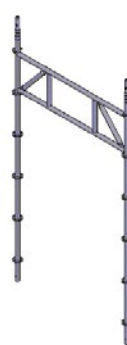
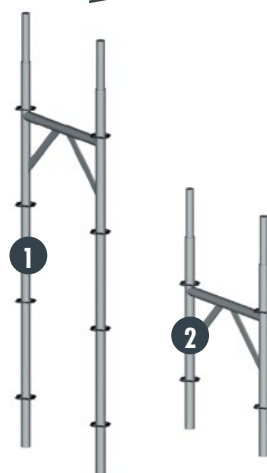

Made in France  
L'ensemble des produits FORTAL est  
conçu, fabriqué et assemblé en France,  
sur notre site de Barr en Alsace.

Pour se référer à la marque NF, une structure d'échafaudage montée à partir d'un modèle certifié, ne doit comporter pour les sous-ensembles soumis au marquage que ceux figurant dans la nomenclature NF du modèle.

Fortalu 750 acier	Fortalu 750 mixte	Fortec 650 acier	Fortec 650 mixte	Fortec 800 acier	Fortec 800 mixte	Fortec 1000 acier	Fortec Universel	Aluminium	Acier	Conforme	NF	Repère	Dimensions	Références	Poids (Kg)	Prix €
													<b>6 GARDE-CORPS DE MONTAGE ET D'EXPLOITATION</b>			
•	•								•		NF	6	750	F301100750	9,50	95,10
•	•								•		NF	6	950	F301100950	10,20	99,40
•	•								•		NF	6	1450	F301101450	13,60	120,30
		•	•						•			6	650 - Garde-corps d'extrémité	F061100650	9,00	90,20
			•	•					•			6	800 - Garde-corps d'extrémité	F061100800	9,70	90,20
					•				•			6	1000 - Garde-corps d'extrémité	F061101000	10,50	109,50
		•	•	•	•	•	•		•			6	1000 - Garde-corps longitudinal	F061101000-001	8,60	109,50
		•	•	•	•	•	•		•			6	1500 - Garde-corps longitudinal	F061101500	9,90	120,30
													<b>7 GARDE-CORPS DE MONTAGE ET D'EXPLOITATION REPLIABLE</b>			
•	•								•		NF	7	1950	F301151950	13,00	127,40
•	•								•		NF	7	2450	F301152450	14,30	143,50
•	•								•		NF	7	2950	F301152950	15,50	148,00
		•	•	•	•	•	•		•			7	2000	F061152000	13,00	127,40
		•	•	•	•	•	•		•			7	2500	F061152500	14,30	143,50
		•	•	•	•	•	•		•			7	3000	F061153000	15,50	148,00
													<b>8 GARDE-CORPS RÉGLABLE</b>			
		•	•	•	•	•	•		•	•		8	de 650 à 1250	F061010650	7,20	115,40
		•	•	•	•	•	•		•	•		8	de 1250 à 2100	F061011250	13,80	120,30
		•	•	•	•	•	•		•	•		8	de 2000 à 3500	F061012000	18,90	158,30
													<b>8bis GARDE-CORPS RÉGLABLE POUR PLANCHER ANGLE VARIABLE</b>			
•	•	•	•	•	•	•	•		•	•		8bis	-	F061020005	4,30	70,60
													<b>9 GARDE-CORPS GRILLAGÉ</b>			
•	•								•	•		9	750 x 1000	F301030750	5,50	69,10
•	•								•	•		9	950 x 1000	F301030950	9,50	122,00
•	•								•	•		9	1450 x 1000	F301031450	10,50	131,90
•	•								•	•		9	1950 x 1000	F301031950	15,40	152,80
•	•								•	•		9	2450 x 1000	F301032450	18,45	177,00
•	•								•	•		9	2950 x 1000	F301032950	21,50	212,40
		•	•						•	•		9	650 x 1000	F061030650	5,20	82,10
		•	•	•	•	•	•		•	•		9	1000 x 1000	F061031000	9,50	122,00
		•	•	•	•	•	•		•	•		9	1500 x 1000	F061031500	10,50	131,90
		•	•	•	•	•	•		•	•		9	2000 x 1000	F061032000	15,40	152,80
		•	•	•	•	•	•		•	•		9	2500 x 1000	F061032500	18,45	177,00
		•	•	•	•	•	•		•	•		9	3000 x 1000	F061033000	21,50	212,40
													<b>10 PLANCHER STANDARD ALU/BOIS</b>			
•	•							•			NF	10	950 x 690	P0950/690X3	8,50	147,50
•	•							•			NF	10	1450 x 690	P1450/690X3	12,80	176,50
•	•							•			NF	10	1950 x 690	P1950/690X3	11,30	214,20
•	•							•			NF	10	2450 x 690	P2450/690X3	18,50	234,20
•	•							•			NF	10	2950 x 690	P2950/690X3	21,60	262,50
		•	•					•				10	1000 x 596	P1000/596X3	8,20	134,50
		•	•					•				10	1500 x 596	P1500/596X3	11,70	163,30
		•	•					•				10	2000 x 596	P2000/596X3	14,90	197,20
		•	•					•				10	2500 x 596	P2500/596X3	17,70	220,20
		•	•					•				10	3000 x 596	P3000/596X3	20,70	241,00
				•	•			•				10	1000 x 745	P1000/745X3	9,00	166,00
				•	•			•				10	1500 x 745	P1500/745X3	14,20	196,50
				•	•			•				10	2000 x 745	P2000/745X3	16,70	224,80
				•	•			•				10	2500 x 745	P2500/745X3	20,20	240,50
				•	•			•				10	3000 x 745	P3000/745X3	24,00	269,90

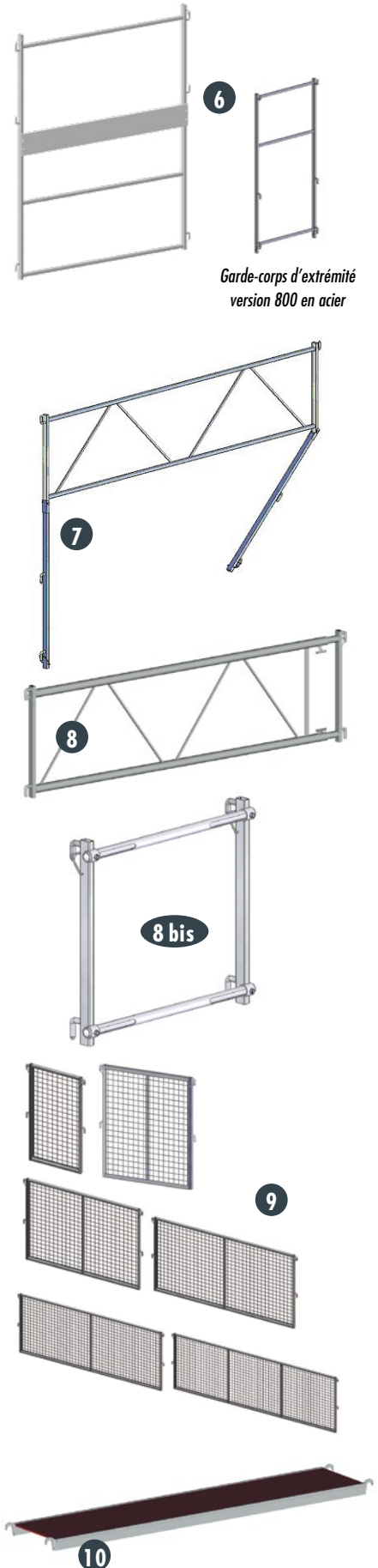

Pour se référer à la marque NF, une structure d'échafaudage montée à partir d'un modèle certifié, ne doit comporter pour les sous-ensembles soumis au marquage que ceux figurant dans la nomenclature NF du modèle.

# TARIF 2026

Fortalu 750 acier	Fortalu 750 mixte	Fortec 650 acier	Fortec 650 mixte	Fortec 800 acier	Fortec 800 mixte	Fortec 1000 acier	Fortec Universel	Aluminium	Acier	Conforme	NF	Repère	Dimensions	Références	Poids (Kg)	Prix €
												10bis	<b>PLANCHER STANDARD TOUT ALU</b>			
													Voir page 13			
												11	<b>PLANCHER A TRAPPE ALU/BOIS</b>			
•	•							•			NF		1950 x 690	PT1950/690X3	17,50	290,70
•	•							•			NF		2450 x 690	PT2450/690X3	20,50	307,40
•	•							•			NF		2950 x 690	PT2950/690X3	22,60	327,00
		•	•					•					2000 x 596	PT2000/596X3	15,80	261,30
		•	•					•					2500 x 596	PT2500/596X3	18,60	273,40
		•	•					•					3000 x 596	PT3000/596X3	21,30	315,70
		•	•	•	•			•					2000 x 745	PT2000/745X3	18,30	310,00
		•	•	•	•			•					2500 x 745	PT2500/745X3	22,30	321,90
		•	•	•	•			•					3000 x 745	PT3000/745X3	25,40	349,70
												11bis	<b>PLANCHER A TRAPPE TOUT ALU</b>			
													Voir page 13			
												12	<b>PLANCHER A ANGLE VARIABLE ALU/BOIS</b>			
•	•							•					De 16 à 44°	PAV1644/650X	11,00	297,50
	•	•						•					De 18 à 45°	PAV1845/550X	10,00	288,20
		•	•					•					De 17 à 41°	PAV1741/700X	10,20	310,90
				•	•			•					De 6 à 26°	PAV0626/900X	15,20	317,30
												12bis	<b>1/2 PLANCHER STANDARD</b>			
•	•							•			NF		950 x 345	P0950/345X3	5,50	128,60
•	•							•			NF		1450 x 345	P1450/345X3	8,00	153,50
•	•							•			NF		1950 x 345	P1950/345X3	10,20	166,00
•	•							•			NF		2450 x 345	P2450/345X3	12,40	187,70
•	•							•			NF		2950 x 345	P2950/345X3	14,90	194,90
		•	•					•					1000 x 298	P1000/298X3	5,20	120,90
		•	•					•					1500 x 298	P1500/298X3	7,50	138,30
		•	•					•					2000 x 298	P2000/298X3	9,60	162,60
		•	•					•					2500 x 298	P2500/298X3	11,60	172,50
		•	•					•					3000 x 298	P3000/298X3	13,60	190,70
			•	•				•					1000 x 372	P1000/372X3	5,50	131,70
			•	•				•					1500 x 372	P1500/372X3	7,90	157,80
			•	•				•					2000 x 372	P2000/372X3	10,00	173,70
			•	•				•					2500 x 372	P2500/372X3	13,10	193,50
			•	•				•					3000 x 372	P3000/372X3	16,00	202,00
				•	•			•					1000 x 345	P1000/345NO	7,00	130,90
				•	•			•					1500 x 345	P1500/345NO	9,80	151,30
				•	•			•					2000 x 345	P2000/345NO	12,80	174,20
				•	•			•					2500 x 345	P2500/345NO	15,40	192,00
				•	•			•					3000 x 345	P3000/345NO	18,10	214,20
				•	•			•					1000 x 298	PAE1000/298	8,10	57,20
				•	•			•					1500 x 298	PAE1500/298	10,80	64,70
				•	•			•					2000 x 298	PAE2000/298	13,80	75,00
				•	•			•					2500 x 298	PAE2500/298	16,40	81,20
				•	•			•					3000 x 298	PAE3000/298	19,00	88,40
												13	<b>ECHELLES D'ACCES</b>			
•	•	•	•	•	•	•	•	•			NF		2000 à crochets	F043542000	3,00	84,70
•	•	•	•	•	•	•	•	•			NF		Ø 20 ouvert	F043582078	2,91	105,10
•	•	•	•	•	•	•	•	•					Réglable de 1800 à 3000	F040601800	7,00	200,70
												14	<b>PLINTHES ALU</b>			
•	•	•	•	•	•	•	•	•					Pour planchers lg 950 et 1000	F040161000	1,85	25,20
•	•	•	•	•	•	•	•	•					Pour planchers lg 1450 et 1500	F040161500	2,90	30,10
•	•	•	•	•	•	•	•	•					Pour planchers lg 1950 et 2000	F040162000	4,40	34,20
•	•	•	•	•	•	•	•	•					Pour planchers lg 2450 et 2500	F040162500	5,40	39,50
•	•	•	•	•	•	•	•	•					Pour planchers lg 2950 et 3000	F040163000	6,60	44,20

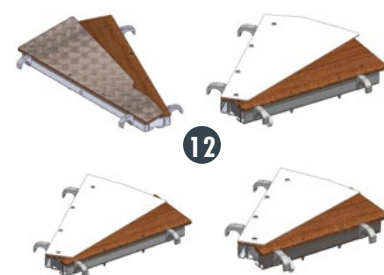
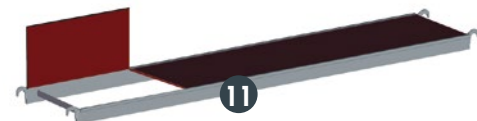
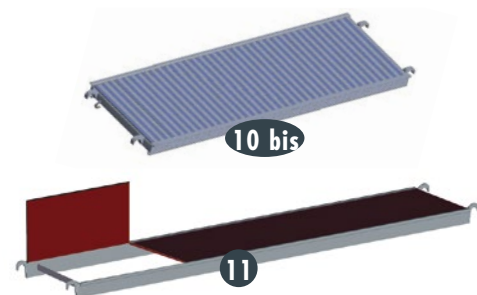

12 bis



12 bis



13



14

**Made in France**  
L'ensemble des produits FORTAL est conçu, fabriqué et assemblé en France, sur notre site de Barr en Alsace.

Pour se référer à la marque NF, une structure d'échafaudage montée à partir d'un modèle certifié, ne doit comporter pour les sous-ensembles soumis au marquage que ceux figurant dans la nomenclature NF du modèle.

Fortalu 750 acier	Fortalu 750 mixte	Fortec 650 acier	Fortec 650 mixte	Fortec 800 acier	Fortec 800 mixte	Fortec 1000 acier	Fortec Universel	Aluminium	Acier	Conforme	NF	Repère	Dimensions	Références	Poids (Kg)	Prix €
													<b>15</b>	<b>PLINTHES D'EXTRÉMITÉS ALU</b>		
•	•								•	•			650	F040180650	1,75	21,60
		•	•						•	•			750	F040180750	1,55	21,60
			•	•					•	•			800	F040180800	1,85	22,70
					•	•			•	•			1000	F040181000	2,25	23,50
													<b>16</b>	<b>ANCRAGES</b>		
•	•	•	•	•	•	•	•		•	•			1000 + 1 piton	F060401000	3,80	40,70
•	•	•	•	•	•	•	•		•	•			1000 (1 piton + 1 collier fixe + 1 orientable)	F060411000	6,30	77,70
•	•	•	•	•	•	•	•		•	•			500 (1 piton + 1 collier fixe + 1 orientable)	F060410500	3,30	53,30
•	•	•	•	•	•	•	•		•	•			1500 + 1 piton	F060401500	5,60	48,00
•	•	•	•	•	•	•	•		•	•			1500 (1 piton + 1 collier fixe + 1 orientable)	F060411500	8,10	84,30
•	•	•	•	•	•	•	•		•	•			1 vérin + 1 barre + 3 colliers orientables	F063100006	9,50	225,00
•	•	•	•	•	•	•	•		•	•			Ancrage acier réglable (prévoir un collier à angle variable)	F060420005	4,80	53,40
•	•	•	•	•	•	•	•		•	•			Barre d'amarrage + 1 collier fixe + 1 orientable	F063100005	7,95	92,90
•	•	•	•	•	•	•	•		•	•			Piton d'amarrage	F060500050	0,20	11,20
													<b>17</b>	<b>DIAGONALE A COLLIERS</b>		
•	•	•	•	•	•	•	•		•	•	NF		1450 x 2000 collier	F063401500	6,65	57,40
•	•	•	•	•	•	•	•		•	•	NF		1950 x 2000 collier	F063402000	7,15	63,40
•	•	•	•	•	•	•	•		•	•	NF		2450 x 2000 collier	F063402500	7,95	70,50
•	•	•	•	•	•	•	•		•	•	NF		2950 x 2000 collier	F063403000	8,75	74,90
													<b>18</b>	<b>MONTANTS</b>		
•	•							•	•	•			500	F100610500	1,20	45,10
•	•	•	•					•	•	•			500	F060610500	2,50	32,80
•	•							•	•	•			1000	F100611000	2,10	58,00
•	•	•	•					•	•	•	NF		1000	F060611000	4,50	40,70
•	•							•	•	•			1500	F100611500	3,00	78,40
•	•	•	•					•	•	•			1500	F060611500	6,40	55,40
•	•							•	•	•			2000	F100612000	3,90	91,40
•	•	•	•					•	•	•			2000	F060612000	8,30	66,60
•	•							•	•	•			2500	F100612500	4,70	112,50
•	•	•	•					•	•	•			2500	F060612500	10,30	80,00
•	•							•	•	•			3000	F100613000	5,60	131,10
•	•	•	•					•	•	•			3000	F060613000	12,20	95,10
•	•	•	•					•	•	•			Montant de départ 500	F060610005	2,10	29,80
													<b>19</b>	<b>LISSE</b>		
•	•							•	•	•			1950 renforcée	F111911950	5,00	89,80
•	•							•	•	•			2450 renforcée	F111912450	6,20	104,60
•	•							•	•	•			2950 renforcée	F111912950	7,40	122,20
													<b>20</b>	<b>LISSE SECUBLOC RENFORCÉE</b>		
	•	•	•	•	•	•	•		•	•			2000 renforcée	F062102000	12,00	119,10
	•	•	•	•	•	•	•		•	•			2500 renforcée	F062102500	14,20	121,10
	•	•	•	•	•	•	•		•	•			3000 renforcée	F062103000	15,80	124,00
													<b>20bis</b>	<b>POUTRE POUR PASSAGE</b>		
	•	•	•	•	•	•	•		•	•			1500	F062651500	21,90	187,90
													<b>20ter</b>	<b>LISSE SECUBLOC</b>		
	•	•						•	•	•			650	F062000650	3,60	58,50
	•	•						•	•	•			800	F062000800	4,80	63,00
	•	•						•	•	•			1000	F062001000	5,70	65,40
	•	•						•	•	•			1500	F062001500	6,50	70,30
	•	•						•	•	•			2000	F062002000	8,20	73,40
	•	•						•	•	•			2500	F062002500	10,00	80,00
	•	•						•	•	•			3000	F062003000	11,70	84,60
•	•							•	•	•			750	F302000750	3,90	57,40
•	•							•	•	•			950	F302000950	5,50	63,40
•	•							•	•	•			1450	F302001450	6,30	68,10
•	•							•	•	•			1950	F302001950	8,00	71,20
•	•							•	•	•			2450	F302002450	9,80	77,70
•	•							•	•	•			2950	F302002950	11,50	82,00

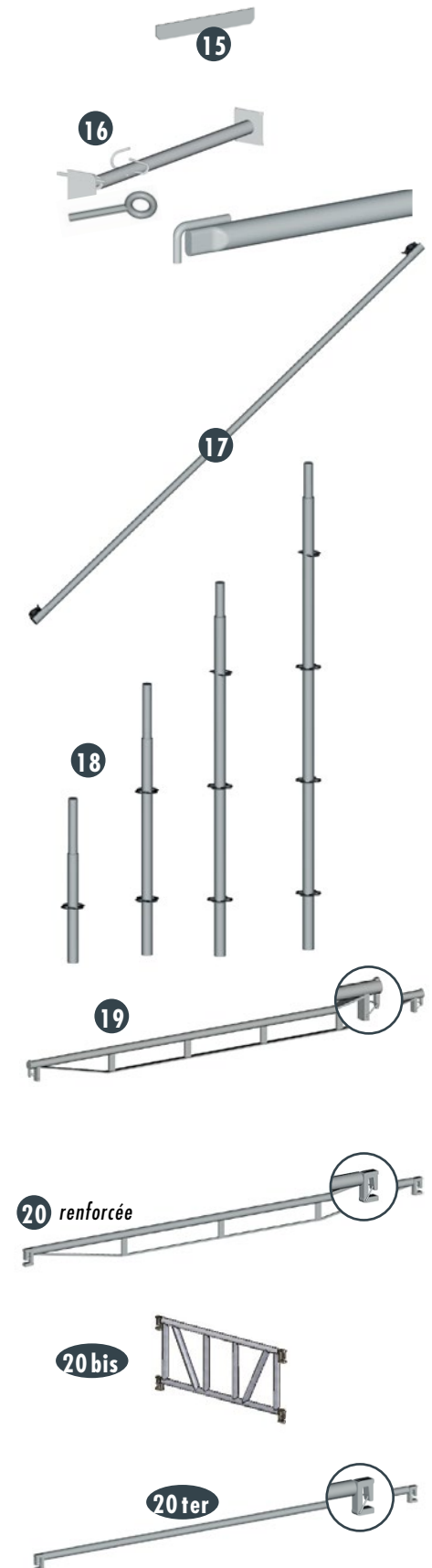

Pour se référer à la marque NF, une structure d'échafaudage montée à partir d'un modèle certifié, ne doit comporter pour les sous-ensembles soumis au marquage que ceux figurant dans la nomenclature NF du modèle.

# TARIF 2026

NF										Repère	Dimensions	Références	Poids (Kg)	Prix €	
Fortalu 750 acier	Fortalu 750 mixte	Fortec 650 acier	Fortec 650 mixte	Fortec 800 acier	Fortec 800 mixte	Fortec 1000 acier	Fortec Universel	Aluminium	Acier						Conforme
<b>21 LONGERON</b>															
												650	F061800650	2,20	45,20
												800	F061800800	2,70	45,80
												1000	F061801000	3,30	47,00
												1500	F061801500	4,80	53,30
												2000	F061802000	6,30	58,90
												2500	F061802500	7,80	66,20
												3000	F061803000	9,30	71,20
												Réglable de 2000 à 3600	F061800005	13,30	151,70
<b>22 LONGERON POUR TRAVÉE D'ACCES</b>															
												2000	F061822000	5,10	50,10
												2500	F061822500	6,40	56,30
												3000	F061823000	7,65	60,50
											NF	1950	F301821950	5,10	50,10
											NF	2450	F301822450	6,40	56,30
											NF	2950	F301822950	7,70	60,50
<b>23 SUPPORT INTER PLANCHER</b>															
												650	F062400650	2,50	33,40
												750	F302400750	2,80	36,30
												800	F062400800	3,00	36,30
												1000	F062401000	3,70	37,90
<b>24 ESCALIER DROIT</b>															
												2000 x 2000 marche 180 Larg 550	F150320002000-550	19,70	389,20
												2500 x 2000 marche 180 Larg 550	F150325002000-550	21,85	428,30
												3000 x 2000 marche 180 Larg 550	F150330002000-550	24,07	464,50
												2000 x 2000 marche 180 Larg 700	F150320002000-700	23,00	437,20
												2500 x 2000 marche 180 Larg 700	F150325002000-700	25,40	482,00
												3000 x 2000 marche 180 Larg 700	F150330002000-700	28,00	513,70
<b>25 ESCALIER A PLATEFORME</b>															
												2450 x 2000 marche 180 Larg 690	F153024502000-690	32,80	633,20
												2950 x 2000 marche 180 Larg 690	F153029502000-690	31,00	652,80
												2500 x 2000 marche 180 Larg 550	F151325002000-550	27,60	569,30
												3000 x 2000 marche 180 Larg 550	F151330002000-550	28,60	574,80
												2500 x 2000 marche 180 Larg 700	F151325002000-700	32,65	627,30
												3000 x 2000 marche 180 Larg 700	F151330002000-700	33,70	621,60
<b>26 GARDE CORPS POUR ESCALIER DROIT</b>															
												2000 x 2000	F156202000	10,30	214,00
												2500 x 2000	F156202500	6,90	224,70
												3000 x 2000	F156203000	7,10	235,70
<b>27 GARDE CORPS ALU POUR ESCALIER A S AVEC GARDE-PIEDS</b>															
												3000 x 1000	F159103000-001	5,60	196,40
												3000 x 1500	F159153000-001	10,94	245,90
												2500 x 2000	F157212500	7,80	201,70
												3000 x 2000	F157213000	23,60	206,60
<b>28 GARDE CORPS DE PALIER ALU AVEC GARDE-PIEDS ET PLINTHES</b>															
												2500 x 2000	F159212500	4,10	149,90
												3000 x 2000 (haut)	F159213000	5,60	149,90
												3000 x 2000 (bas)	F159213000-000	5,60	149,90
												3000 x 1500	F159163000	5,40	155,00
												3000 x 1000	F159113000	7,90	180,40
<b>29 MAIN COURANTE ESCALIER DROIT</b>															
												2500 x 2000	F062902500	6,90	81,40
												3000 x 2000	F062903000	7,60	87,90
<b>30 TOLE DE JONCTION POUR ESCALIER</b>															
												2500 x 2000	F159902500	0,90	77,40
												3000 x 2000	F159903000	1,40	85,00

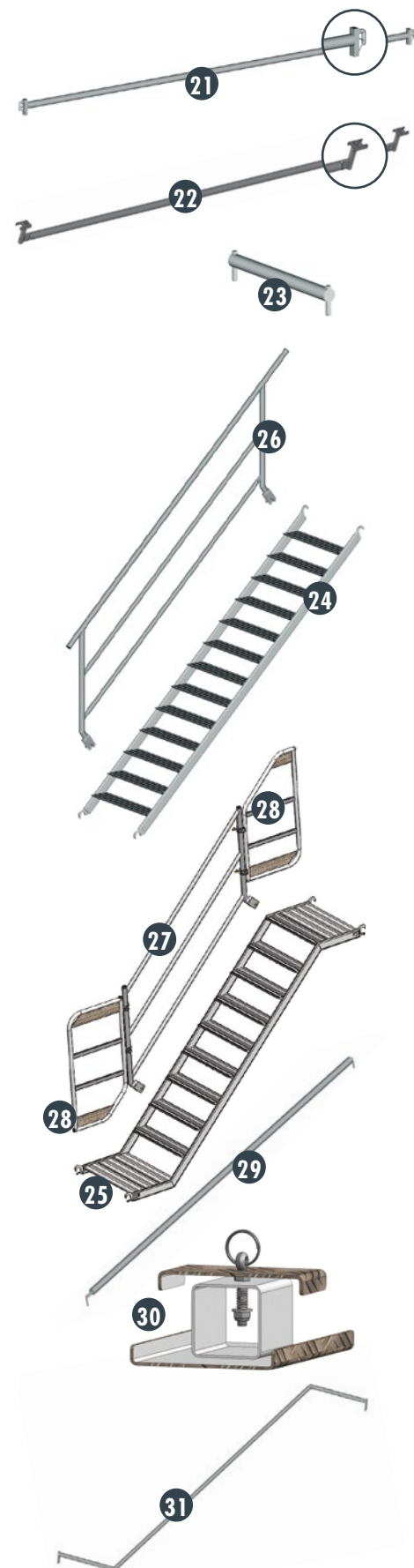

Made in France  
**L'ensemble des produits FORTAL est  
 conçu, fabriqué et assemblé en France,  
 sur notre site de Barr en Alsace.**

Pour se référer à la marque NF, une structure d'échafaudage montée à partir d'un modèle certifié, ne doit comporter pour les sous-ensembles soumis au marquage que ceux figurant dans la nomenclature NF du modèle.

Fortalu 750 acier	Fortalu 750 mixte	Fortec 650 acier	Fortec 650 mixte	Fortec 800 acier	Fortec 800 mixte	Fortec 1000 acier	Fortec Universel	Aluminium	Acier	Conforme	NF	Repère	Dimensions	Références	Poids (Kg)	Prix €
												31	<b>MAIN COURANTE ESCALIER A PLATE FORME</b>			
													2500 x 2000	F063002500	6,70	89,20
													3000 x 2000	F063003000	7,50	93,70
												32	<b>CONSOLE</b>			
													400	F301400400	5,30	74,90
													750	F301400750	7,30	92,90
													350	F061420350	5,00	71,20
													650 (alignement tube)	F061420650	7,90	84,30
													800 (alignement tube)	F061420800	8,63	92,90
													1000 (alignement tube)	F061421000	9,50	99,40
													650	F101400650	3,10	124,90
													800	F101400800	3,50	131,10
												33	<b>CONSOLE DE DÉCROCHEMENT</b>			
													650	F061500650	15,20	141,50
													800	F061500800	16,00	148,00
													1000	F061501000	17,10	153,80
												34	<b>POTENCE</b>			
													Potence avec collier	F061700006	4,30	71,20
													Potence orientable	F061700005	3,20	62,40
													Pare gravois	F061700010	12,90	116,10
												35	<b>PORTE PLATEAU</b>			
													350	F061600350	3,50	35,20
												36	<b>EMBASE DE DÉPART</b>			
													750	F301900750	4,40	91,30
													650	F061900650	4,30	85,70
													800	F061900800	4,40	91,50
												37	<b>PIED A VÉRIN</b>			
													500	F063100030	3,00	37,10
													880	F063100036	4,25	30,90
													Vérin inclinable	F063100025	5,00	64,50
													Vérin d'amarrage rég. de 1000 à 1650	F063100015	7,60	144,90
													Vérin 500 anti déboîtement	A700020005	3,75	41,10
													Vérin 500 galvanisé Ø 38	F063100032	3,00	29,50
													Vérin 800 galvanisé Ø 38 + sécurité	F063100034	4,00	53,90
													Roue 200 mm à frein 500 kg vérin 500	A790200200	6,50	115,40
													Roue 200 mm à frein 500 kg vérin 800	F079652550	9,65	179,60
												38	<b>COLLIER</b>			
													Collier à angle droit	F060500010	1,30	13,40
													Collier à angle variable	F060500015	1,275	15,40
													Collier simple	F060500017	1,50	11,50
													Collier à vérin acier	A700020009	3,00	24,90
													Collier à griffe	F060500020	0,80	42,50
													Clavette inox	A700110016	0,08	4,80
												39	<b>POUTRE DE FRANCHISSEMENT AVEC PLATINE D'EXTRÉMITÉ</b>			
													4000	F112254000	24,90	718,70
													5000	F112255000	29,10	817,10
													6000	F112256000	33,30	876,30
												40	<b>STABILISATEUR</b>			
													Stabilisateur télescopique GM	F079700001	8,70	191,40
													Stabilisateur	F061700015	15,00	158,30
												<b>FIXE PLINTHE</b>				
													Fixe plinthe en U	F060110050	0,80	19,60
												<b>PANNEAU INDICATEUR</b>				
													Panneau indicateur des charges d'exploitation	Z960100005		Nous consulter
												41	<b>BERCEAU DE RANGEMENT</b>			
													20 portiques 650	F060300650	33,60	310,50
													20 portiques 750 ou 800	F060300800	37,50	327,90
													20 portiques 1000	F060301000	28,00	334,30
													30 garde-corps*	F060300005	38,20	343,00
													Pour plancher de largeur 600 à 850	F060300010	43,30	338,10

\*valable pour garde-corps repliables (repère 7)



Stabilisateur GM :  
Longueurs fermée 2,5 m - ouverte 3,4 m

Stabilisateur :  
Longueurs fermée 2,5 m - ouverte 4 m

Pour se référer à la marque NF, une structure d'échafaudage montée à partir d'un modèle certifié, ne doit comporter pour les sous-ensembles soumis au marquage que ceux figurant dans la nomenclature NF du modèle.

## GAMME ÉCHAFAUDAGES

Les échafaudages FORTAL permettent de rendre les façades accessibles pour réaliser tous types de travaux en toute sécurité.

La gamme

- > FORTEC ACIER 650
- > FORTEC MIXTE\* 650
- > FORTALU ACIER 750
- > FORTALU MIXTE\* 750
- > FORTEC ACIER UNIVERSEL
- > FORTEC ACIER 1000

\*Mixte : portique en aluminium

Tableau des classifications de charge

CLASSE DE CHARGE	CHARGE UNIFORMÉMENT RÉPARTIE kN/m <sup>2</sup>	CHARGE CONCENTRÉE SUR UNE SURFACE DE 500 X 500 mm kN	CHARGE CONCENTRÉE SUR UNE SURFACE DE 200 X 200 mm kN	CHARGE APPLIQUÉE À UNE SURFACE PARTIELLE	
				kN/m <sup>2</sup>	Coefficient de surface partielle $\alpha_p$
1	0,75	1,50	1,00	-	-
2	1,50	1,50	1,00	-	-
3	2,00	1,50	1,00	-	-
4	3,00	3,00	1,00	5,00	0,4
5	4,50	3,00	1,00	7,50	0,4
6	6,00	3,00	1,00	10,00	0,5

Extrait de la Norme Européenne EN 12811-1:2003

La gamme d'échafaudages FORTAL est conçue pour répondre aux exigences spécifiques de chaque métier

Le tableau ci-dessous permet de sélectionner l'échafaudage FORTAL le plus approprié à votre utilisation :



Idéal



Très adapté



Adapté



Inadapté



	COUVREUR	CRÉPISSEUR	MAÇONS	PEINTRES	BARDAGE ISOLANT EXTÉRIEUR	LOUEUR	TAILLEUR DE PIERRES / MONUMENTS HISTORIQUES
FORTEC ACIER 650	★★★ ★	★★★ ★	★	★★★ ★★	★★★ ★	★★★ ★	★★★
FORTEC MIXTE 650	★★★ ★	★★★	★	★★★ ★★	★★★	★★★	★
FORTALU ACIER 750	★★★	★★★	★★★	★★★ ★	★★★ ★	★★★ ★★	★★★ ★
FORTALU MIXTE 750	★★★ ★★	★★★	★★★ ★	★★★	★★★ ★★	★★★ ★★	★★★
FORTEC ACIER 1000	★	★	★★★ ★★	★	★★★ ★	★	★★★
FORTEC ACIER UNIVERSEL	Idéal en complément du façadier, pour s'adapter à des contraintes spécifiques notamment dans les milieux industriels et événementiels						★★★ ★★



## PLANCHERS D'ÉCHAFAUDAGE P9+

Charge répartie 200 kg/m <sup>2</sup>	Charge répartie 300 kg/m <sup>2</sup>	Charge répartie 450 kg/m <sup>2</sup>	Charge répartie 600 kg/m <sup>2</sup>	Charge concentrée 150 kg	Charge concentrée 300 kg	Classe plancher seul	Conforme	NF	Classe non recouvert	Classe recouvert	Dimensions	Références	Poids (Kg)	Prix €	
<b>PLANCHERS P 9 + - ALU/BOIS COMBI</b>															
			•			6	•				1000 x 596	P1000/596N2	8,00	134,50	
			•			6	•				1500 x 596	P1500/596N2	11,60	163,30	
			•			6	•				1500 x 650	P1500/650N2	12,20	170,50	
			•			6	•				1500 x 690	P1500/690N2	12,70	176,50	
		•				5	•				2000 x 596	P2000/596N2	14,70	197,20	
		•				5	•				2000 x 650	P2000/650N2	15,50	205,80	
		•				5	•				2000 x 690	P2000/690N2	16,00	214,20	
•						3	•				2500 x 596	P2500/596N2	17,70	220,20	
•						3	•				2500 x 650	P2500/650N2	18,70	228,40	
•						3	•				2500 x 690	P2500/690N2	19,40	234,20	
•						3	•				2500 x 745	P2500/745N2	20,40	239,60	
•						3	•				3000 x 596	P3000/596N2	20,80	241,00	
•						3	•				3000 x 650	P3000/650N2	21,90	255,10	
•						3	•				3000 x 690	P3000/690N2	22,80	262,50	
•						3	•				3000 x 745	P3000/745N2	23,90	266,90	
<b>PLANCHERS P 9 + - ALU/BOIS COMBI A TRAPPE SANS ECHELLE</b>															
			•			6	•				1000 x 596	PT1000/596N2	9,00	188,30	
			•			6	•				1500 x 596	PT1500/596N2	12,10	229,30	
			•			6	•				1500 x 650	PT1500/650N2	12,70	250,30	
			•			6	•				1500 x 690	PT1500/690N2	13,10	251,00	
		•				5	•				2000 x 596	PT2000/596N2	15,40	261,30	
		•				5	•				2000 x 650	PT2000/650N2	16,20	279,10	
		•				5	•				2000 x 690	PT2000/690N2	16,70	296,00	
•						3	•				2500 x 596	PT2500/596N2	18,80	273,40	
•						3	•				2500 x 650	PT2500/650N2	19,70	300,40	
•						3	•				2500 x 690	PT2500/690N2	20,40	313,40	
•						3	•				2500 x 745	PT2500/745N2	21,40	321,00	
•						3	•				3000 x 596	PT3000/596N2	21,40	315,70	
•						3	•				3000 x 650	PT3000/650N2	22,90	323,10	
•						3	•				3000 x 690	PT3000/690N2	23,80	333,20	
•						3	•				3000 x 745	PT3000/745N2	24,90	348,90	
<b>PLANCHERS P 9 + - ALU/BOIS COMBI - CROCHETS DEPORTES</b>															
			•			6	•	6	6		1000 x 596	P1000/596X3	8,20	134,50	
			•			6	•	6	6		1000 x 745	P1000/745X3	9,00	166,00	
			•			6	•	6	6		1500 x 596	P1500/596X3	11,70	163,30	
			•			6	•				1500 x 650	P1500/650X3	12,10	170,50	
			•			6	•				1500 x 690	P1500/690X3	12,60	176,50	
			•			6	•		6	4	1500 x 745	P1500/745X3	14,20	196,50	
			•			6	•				1600 x 596	P1600/596X3	12,40	180,80	
		•				5	•		5	5	2000 x 596	P2000/596X3	14,90	197,20	
		•				5	•				2000 x 650	P2000/650X3	15,40	205,80	
		•				5	•				2000 x 690	P2000/690X3	16,00	214,20	
		•				5	•			5	4	2000 x 745	P2000/745X3	16,70	224,80
•						3	•		3	3	2500 x 596	P2500/596X3	17,70	220,20	
•						3	•				2500 x 650	P2500/650X3	18,70	228,40	
•						3	•				2500 x 690	P2500/690X3	19,50	234,20	
•						3	•		3	3	2500 x 745	P2500/745X3	20,20	240,50	
•						3	•		3	3	3000 x 596	P3000/596X3	20,70	241,00	
•						3	•				3000 x 650	P3000/650X3	22,10	255,10	
•						3	•				3000 x 690	P3000/690X3	23,00	262,50	
•						3	•		3	3	3000 x 745	P3000/745X3	24,00	269,90	
<b>GAMME COMPLETE DE PLANCHERS POUR ECHAFAUDAGES FORTALU</b>															
			•			6	•	6	6		950 x 345	P0950/345X3	6,30	129,00	
			•			6	•	6	6		1450 x 345	P1450/345X3	8,30	153,50	
			•			6	•	6	6		1950 x 345	P1950/345X3	10,40	166,00	
			•			5	•	5	5		2450 x 345	P2450/345X3	12,50	187,70	
		•				6	•	6	6		2950 x 345	P2950/345X3	14,40	194,90	
		•				6	•	6	6		950 x 690	P0950/690X3	8,60	147,50	
		•				6	•	6	6		1450 x 690	P1450/690X3	11,70	176,50	
		•				6	•	6	6		1950 x 690	P1950/690X3	15,30	214,20	
•						3	•	3	3		2450 x 690	P2450/690X3	18,30	234,20	
•						3	•	3	3		2950 x 690	P2950/690X3	21,30	262,50	
•						6	•	6	6		1950 x 690	PT1950/690X3	16,60	290,70	
•						3	•	3	3		2450 x 690	PT2450/690X3	19,60	307,40	
•						3	•	3	3		2950 x 690	PT2950/690X3	22,60	327,00	

### Charges d'utilisation selon les normes EN 12810 et EN 12811

- charge 200 kg/m<sup>2</sup>, (classe 3) - planchers prévus pour les opérations n'impliquant pas de stockage de matériaux sauf ceux immédiatement nécessaires (peinture, ravalement...)
- charge 300 kg/m<sup>2</sup>, (classe 4)
- charge de 450 kg/m<sup>2</sup>, (classe 5) - planchers prévus pour les travaux de briquetage, bétonnage, plâtrage...
- charge de 600 kg/m<sup>2</sup>, (classe 6) - planchers prévus pour la maçonnerie lourde et gros stockage.



Pour se référer à la marque NF, une structure d'échafaudage montée à partir d'un modèle certifié, ne doit comporter pour les sous-ensembles soumis au marquage que ceux figurant dans la nomenclature NF du modèle.  
 FORTALU 750 certifiés NF.  
 Organisme certificateur : AFNOR CERTIFICATION, 11 rue Francis de Pressensé, F-93571 LA PLAINE SAINT DENIS Cedex.  
 Référentiel de certification : NF Équipements de chantier (NF096) disponible sur [www.marque-nf.com](http://www.marque-nf.com).  
 La marque NF certifie la conformité aux normes NF EN 12810-1 et 2, NF EN 12811-1, 2 et 3 et au référentiel NF096 (pour les échafaudages fixes de service en éléments préfabriqués).

# PLANCHERS D'ÉCHAFAUDAGE P9+

Charge répartie 200 kg/m <sup>2</sup>	Charge répartie 300 kg/m <sup>2</sup>	Charge répartie 450 kg/m <sup>2</sup>	Charge répartie 600 kg/m <sup>2</sup>	Charge concentrée 150 kg	Charge concentrée 300 kg	Classe plancher seul	Conforme	NF	Classe non recouvert	Classe recouvert	Dimensions	Références	Poids (Kg)	Prix €
<b>PLANCHERS P 9+ - ALU/BOIS COMBI A TRAPPE SANS ECHELLE - CROCHETS DEPORTES</b>														
			•		•	6		6	6		1000 x 596	PT1000/596X3	9,00	188,30
			•		•	6					1600 x 596	PT1600/596X3	12,00	223,00
		•			•	5		5	5		2000 x 596	PT2000/596X3	15,80	261,30
		•			•	5	•				2000 x 650	PT2000/650X3	16,70	279,10
		•			•	5	•				2000 x 690	PT2000/690X3	17,40	296,00
		•			•	5		5	4		2000 x 745	PT2000/745X3	18,30	310,00
•				•	•	3		3	3		2500 x 596	PT2500/596X3	18,60	273,40
•				•	•	3	•				2500 x 650	PT2500/650X3	20,30	300,40
•				•	•	3	•				2500 x 690	PT2500/690X3	21,10	313,40
•				•	•	3		3	3		2500 x 745	PT2500/745X3	22,30	321,90
•				•	•	3	•	3	3		3000 x 596	PT3000/596X3	21,90	315,70
•				•	•	3	•				3000 x 650	PT3000/650X3	23,90	323,10
•				•	•	3	•				3000 x 690	PT3000/690X3	24,90	333,20
•				•	•	3		3	3		3000 x 745	PT3000/745X3	25,90	349,70
<b>PLANCHERS P 9+ - TOUT ALU - CROCHETS DEPORTES</b>														
			•		•	6	•				1000 x 596	PA1000/596X3	8,80	154,40
			•		•	6	•				1500 x 596	PA1500/596X3	11,40	193,10
		•			•	5	•				2000 x 596	PA2000/596X3	15,50	227,30
		•			•	5	•				2000 x 650	PA2000/650X3	15,40	236,20
		•			•	5	•				2000 x 690	PA2000/690X3	16,00	246,60
		•			•	5	•				2000 x 745	PA2000/745X3	16,90	259,00
•				•	•	3	•				2500 x 596	PA2500/596X3	18,80	253,70
•				•	•	3	•				2500 x 650	PA2500/650X3	18,70	262,70
•				•	•	3	•				2500 x 690	PA2500/690X3	19,50	270,00
•				•	•	3	•				2500 x 745	PA2500/745X3	23,00	276,70
•				•	•	3	•				3000 x 596	PA3000/596X3	20,90	277,50
•				•	•	3	•				3000 x 650	PA3000/650X3	22,10	291,00
•				•	•	3	•				3000 x 690	PA3000/690X3	23,00	302,40
•				•	•	3	•				3000 x 745	PA3000/745X3	24,20	307,60
<b>PLANCHERS H50 - TOUT ALU</b>														
			•		•	6	•				650 x 596	PA0650/596Q3	5,80	160,60
			•		•	6	•				1000 x 596	PA1000/596Q3	8,15	193,00
			•		•	6	•				1500 x 596	PA1500/596Q3	11,50	236,30
		•			•	6	•				2000 x 596	PA2000/596Q3	14,80	286,20
		•			•	5	•				2500 x 596	PA2500/596Q3	18,75	329,50
•				•	•	3	•				3000 x 596	PA3000/596Q3	22,15	371,40
<b>PLANCHERS P 9+ - TOUT ALU A TRAPPE SANS ECHELLE - CROCHETS DEPORTES</b>														
		•			•	5	•				2000 x 596	PTA2000/596X3	15,70	313,20
		•			•	5	•				2000 x 650	PTA2000/650X3	16,70	324,00
		•			•	5	•				2000 x 690	PTA2000/690X3	17,40	344,70
		•			•	5	•				2000 x 745	PTA2000/745X3	18,30	361,20
•				•	•	3	•				2500 x 596	PTA2500/596X3	21,50	327,60
•				•	•	3	•				2500 x 650	PTA2500/650X3	22,90	349,70
•				•	•	3	•				2500 x 690	PTA2500/690X3	23,60	375,70
•				•	•	3	•				2500 x 745	PTA2500/745X3	22,30	374,70
•				•	•	3	•				3000 x 596	PTA3000/596X3	24,70	378,70
•				•	•	3	•				3000 x 650	PTA3000/650X3	26,10	387,40
•				•	•	3	•				3000 x 690	PTA3000/690X3	28,10	399,80
•				•	•	3	•				3000 x 745	PTA3000/745X3	29,40	419,40
<b>PLANCHERS Z3 - TOUT ALU STANDARD</b>														
•				•	•	4	•				2500 x 596	PA2500/596Z3	19,80	224,40
•				•	•	3	•				3000 x 596	PA3000/596Z3	22,90	256,90
<b>PLANCHER TELESCOPIQUE - DE 2250 A 3000 - LARGEUR 595 MM</b>														
•				•	•	3	•				2250 x 595 (alu/bois)	P2250/595A3-02	31,90	513,40
•				•	•	3	•				2250 x 595 (tout alu)	PA2250/595A3-02	27,50	592,10

## Charges d'utilisation selon les normes EN 12810 et EN 12811

- charge 200 kg/m<sup>2</sup>, (classe 3) - planchers prévus pour les opérations n'impliquant pas de stockage de matériaux sauf ceux immédiatement nécessaires (peinture, ravalement...)
- charge 300 kg/m<sup>2</sup>, (classe 4)
- charge de 450 kg/m<sup>2</sup>, (classe 5) - planchers prévus pour les travaux de briquetage, bétonnage, plâtrage...
- charge de 600 kg/m<sup>2</sup>, (classe 6) - planchers prévus pour la maçonnerie lourde et gros stockage.

Pour se référer à la marque NF, une structure d'échafaudage montée à partir d'un modèle certifié, ne doit comporter pour les sous-ensembles soumis au marquage que ceux figurant dans la nomenclature NF du modèle.

FORTALU 750 certifiés NF.

Organisme certificateur : AFNOR CERTIFICATION, 11 rue Francis de Pressensé, F-93571 LA PLAINE SAINT DENIS Cedex.

Référentiel de certification : NF Équipements de chantier (NF096) disponible sur [www.marque-nf.com](http://www.marque-nf.com).

La marque NF certifie la conformité aux normes NF EN 12810-1 et 2, NF EN 12811-1, 2 et 3 et au référentiel NF096 (pour les échafaudages fixes de service en éléments préfabriqués).

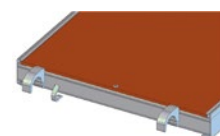
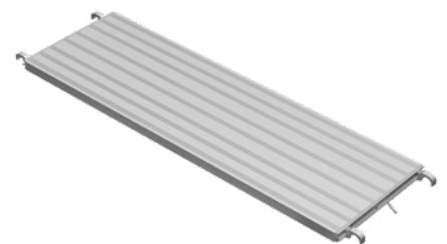
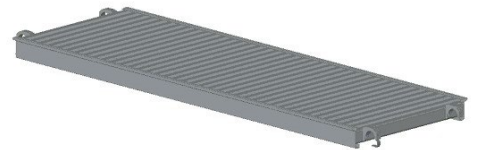

## PLANCHERS D'ÉCHAFAUDAGE P12 ET HAUTES CHARGES

Charge répartie 150 kg/m <sup>2</sup>	Charge répartie 200 kg/m <sup>2</sup>	Charge répartie 300 kg/m <sup>2</sup>	Charge répartie 450 kg/m <sup>2</sup>	Charge répartie 600 kg/m <sup>2</sup>	Charge concentrée 150 kg	Charge concentrée 300 kg	Classe plancher seul	Conforme NF	Dimensions	Références	Poids (Kg)	Prix €
<b>PLANCHERS P12 - ALU/BOIS COMBI</b>												
				•	•	6	•		1000 x 595	P1000/595NO	9,10	142,50
				•	•	6	•		1000 x 650	P1000/650NO	9,60	141,60
				•	•	6	•		1500 x 595	P1500/595NO	13,20	172,50
				•	•	6	•		1500 x 650	P1500/650NO	13,90	171,80
				•	•	6	•		1500 x 690	P1500/690NO	14,40	189,00
			•		•	5	•		2000 x 595	P2000/595NO	17,20	208,90
			•		•	5	•		2000 x 650	P2000/650NO	18,20	216,50
			•		•	5	•		2000 x 690	P2000/690NO	18,90	224,80
		•			•	4	•		2500 x 595	P2500/595NO	21,00	231,40
		•			•	4	•		2500 x 650	P2500/650NO	22,30	241,50
		•			•	4	•		2500 x 690	P2500/690NO	23,20	247,50
		•			•	4	•		2500 x 745	P2500/745NO	24,40	252,70
•					•	3	•		3000 x 595	P3000/595NO	24,90	252,70
•					•	3	•		3000 x 650	P3000/650NO	26,30	270,00
•					•	3	•		3000 x 690	P3000/690NO	27,40	276,40
•					•	3	•		3000 x 745	P3000/745NO	28,90	281,40
•					•	3	•		3000 x 800	P3000/800NO	30,40	300,10
•					•	3	•		3000 x 850	P3000/850NO	31,70	308,20
<b>PLANCHERS P12 - ALU/BOIS COMBI A TRAPPE SANS ECHELLE</b>												
				•	•	6	•		1000 x 595	PT1000/595NO	10,40	198,00
				•	•	6	•		1000 x 650	PT1000/650NO	10,80	201,80
				•	•	6	•		1500 x 595	PT1500/595NO	14,40	242,70
				•	•	6	•		1500 x 650	PT1500/650NO	15,10	250,40
				•	•	6	•		1500 x 690	PT1500/690NO	15,70	251,10
			•		•	5	•		2000 x 595	PT2000/595NO	18,50	276,60
			•		•	5	•		2000 x 650	PT2000/650NO	19,40	293,60
			•		•	5	•		2000 x 690	PT2000/690NO	20,20	311,90
		•			•	4	•		2500 x 595	PT2500/595NO	22,30	298,20
		•			•	4	•		2500 x 650	PT2500/650NO	23,50	317,20
		•			•	4	•		2500 x 690	PT2500/690NO	24,40	329,00
		•			•	4	•		2500 x 745	PT2500/745NO	25,60	337,50
•					•	3	•		3000 x 595	PT3000/595NO	26,10	333,20
•					•	3	•		3000 x 650	PT3000/650NO	27,60	340,10
•					•	3	•		3000 x 690	PT3000/690NO	28,60	350,80
•					•	3	•		3000 x 745	PT3000/745NO	30,10	367,00
•					•	3	•		3000 x 800	PT3000/800NO	32,20	382,30
•					•	3	•		3000 x 850	PT3000/850NO	33,60	392,50
<b>PLANCHERS HAUTES CHARGES D'UTILISATION - ALU/BOIS COMBI - CROCHETS DÉPORTÉS</b>												
				•	•	6	•		2000 x 600	P2000/600A3	18,50	238,70
				•	•	6	•		2000 x 700	P2000/700A3	20,40	247,20
				•	•	6	•		2000 x 745	P2000/745A3	21,50	262,70
			•		•	5	•		2500 x 600	P2500/600A3	22,50	269,00
			•		•	5	•		2500 x 700	P2500/700A3	24,90	275,20
			•		•	5	•		2500 x 745	P2500/745A3	26,20	290,50
		•			•	4	•		3000 x 600	P3000/600A3	26,50	290,50
		•			•	4	•		3000 x 700	P3000/700A3	29,30	316,40
		•			•	4	•		3000 x 745	P3000/745A3	30,90	321,20
<b>PLANCHERS HAUTES CHARGES D'UTILISATION - ALU/BOIS COMBI A TRAPPE SANS ECHELLE - CROCHETS DÉPORTÉS</b>												
				•	•	6	•		2000 x 600	PT2000/600A3	20,00	320,20
				•	•	6	•		2000 x 700	PT2000/700A3	22,00	347,20
				•	•	6	•		2000 x 750	PT2000/750A3	23,10	375,40
			•		•	5	•		2500 x 600	PT2500/600A3	24,00	347,70
			•		•	5	•		2500 x 700	PT2500/700A3	26,40	366,90
			•		•	5	•		2500 x 745	PT2500/745A3	27,80	400,80
		•			•	4	•		3000 x 600	PT3000/600A3	28,00	383,90
		•			•	4	•		3000 x 700	PT3000/700A3	30,90	401,90
		•			•	4	•		3000 x 745	PT3000/745A3	31,50	409,00

### Charges d'utilisation selon les normes EN 12810 et EN 12811

- charge 200 kg/m<sup>2</sup>, (classe 3) - planchers prévus pour les opérations n'impliquant pas de stockage de matériaux sauf ceux immédiatement nécessaires (peinture, ravalement...)
- charge 300 kg/m<sup>2</sup>, (classe 4)
- charge de 450 kg/m<sup>2</sup>, (classe 5) - planchers prévus pour les travaux de briquetage, bétonnage, plâtrage...
- charge de 600 kg/m<sup>2</sup>, (classe 6) - planchers prévus pour la maçonnerie lourde et gros stockage.



# TESTS DE RÉSISTANCE DE PLANCHERS

Les planchers FORTAL ont subi les tests de résistance selon les nouvelles normes européennes sous le contrôle du laboratoire mandaté par l'AFNOR : gage de haute sécurité.

En plus des essais dynamiques de résistance, les planchers ont subi :

- des essais « moment fléchissant » garantissant la résistance du profilé et du contre plaqué
- des essais « effort tranchant » validant la solidité des crochets

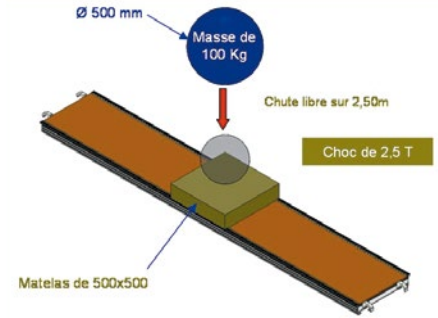

Conformité aux nouvelles normes EN 12810 et EN 12811

# DEMI-PLANCHERS D'ÉCHAFAUDAGE

Charge répartie 200 kg/m <sup>2</sup>	Charge répartie 300 kg/m <sup>2</sup>	Charge répartie 450 kg/m <sup>2</sup>	Charge répartie 600 kg/m <sup>2</sup>	Charge concentrée 150 kg	Charge concentrée 300 kg	Classe plancher seul	Conforme	NF	Classe non recouvert	Classe recouvert	Dimensions	Références	Poids (Kg)	Prix €
<b>DEMI-PLANCHER P9 + - ALU/BOIS COMBI</b>														
			•	•	6	•					1500 x 298	P1500/298N2	8,30	138,30
			•	•	6	•					2000 x 298	P2000/298N2	10,40	162,60
			•	•	6	•					2500 x 298	P2500/298N2	12,50	172,50
			•	•	6	•					3000 x 298	P3000/298N2	14,60	190,10
			•	•	6	•					3000 x 345	P3000/345N2	15,70	205,20
			•	•	6	•					3000 x 450	P3000/450N2	17,70	214,20
<b>DEMI-PLANCHER P9 + - ALU/BOIS COMBI - CROCHETS DEPORTES (Pour Echafaudages FORTEC Acier 650 et FORTEC Mixte 650)</b>														
			•	•	6	•	4	4			1000 x 298	P1000/298X3	5,20	120,90
			•	•	6	•	4	4			1500 x 298	P1500/298X3	7,50	138,30
			•	•	6	•	4	4			2000 x 298	P2000/298X3	9,60	162,60
			•	•	6	•	4	4			2500 x 298	P2500/298X3	11,60	172,50
			•	•	6	•	4	4			3000 x 298	P3000/298X3	13,60	190,70
<b>DEMI-PLANCHER P9 + - ALU/BOIS COMBI - CROCHETS DEPORTES (Pour Echafaudages FORTEC Acier 800 et FORTEC Mixte 800)</b>														
			•	•	6	•	4	4			1000 x 372	P1000/372X3	5,50	131,70
			•	•	6	•	4	4			1500 x 372	P1500/372X3	7,90	157,80
			•	•	6	•	4	4			2000 x 372	P2000/372X3	10,00	173,70
			•	•	6	•	4	3			2500 x 372	P2500/372X3	13,10	193,50
			•	•	6	•	4	3			3000 x 372	P3000/372X3	16,00	202,00
<b>DEMI-PLANCHER P9 + - TOUT ALU - CROCHETS DEPORTES</b>														
			•	•	6	•					1000 x 298	PA1000/298X3	5,90	139,70
			•	•	6	•					1500 x 298	PA1500/298X3	7,70	173,00
			•	•	6	•					2000 x 298	PA2000/298X3	10,30	187,00
			•	•	6	•					2500 x 298	PA2500/298X3	12,00	213,20
			•	•	4	•					3000 x 298	PA3000/298X3	14,60	219,70
<b>DEMI-PLANCHER P12 - ALU/BOIS COMBI</b>														
			•	•	6	•					1500 x 298	P1500/298N0	9,20	146,30
			•	•	6	•					2000 x 298	P2000/298N0	11,80	170,50
			•	•	6	•					2500 x 298	P2500/298N0	14,30	182,50
			•	•	6	•					3000 x 298	P3000/298N0	16,80	199,30
			•	•	6	•					3000 x 350	P3000/350N0	18,20	214,20
			•	•	6	•					3000 x 450	P3000/450N0	20,90	224,80
<b>DEMI-PLANCHER ACIER</b>														
			•	•	6	•					2000 x 298	PAE2000/298*	13,80	75,00
			•	•	5	•					2500 x 298	PAE2500/298	16,40	81,20
			•	•	4	•					3000 x 298	PAE3000/298	19,00	88,40
			•	•	5	•					2000 x 345	PAE2000/345*	15,10	91,30
			•	•	5	•					2500 x 345	PAE2500/345*	18,00	115,10
			•	•	4	•					3000 x 345	PAE3000/345*	20,90	110,70
			•	•	6	•					1950 x 345	PAE1950/345*	18,30	102,70
			•	•	5	•					2450 x 345	PAE2450/345*	21,80	115,10
			•	•	4	•					2950 x 345	PAE2950/345*	25,40	124,00

\*Planchers non tenus en stock, nous consulter

## Charges d'utilisation selon les normes EN 12810 et EN 12811

- charge 200 kg/m<sup>2</sup>, (classe 3) - planchers prévus pour les opérations n'impliquant pas de stockage de matériaux sauf ceux immédiatement nécessaires (peinture, ravalement...)
- charge 300 kg/m<sup>2</sup>, (classe 4)
- charge de 450 kg/m<sup>2</sup>, (classe 5) - planchers prévus pour les travaux de briquetage, bétonnage, plâtrage...
- charge de 600 kg/m<sup>2</sup>, (classe 6) - planchers prévus pour la maçonnerie lourde et gros stockage.



Pour se référer à la marque NF, une structure d'échafaudage montée à partir d'un modèle certifié, ne doit comporter pour les sous-ensembles soumis au marquage que ceux figurant dans la nomenclature NF du modèle.  
 FORTALU 750 certifiés NF.  
 Organisme certificateur : AFNOR CERTIFICATION, 11 rue Francis de Pressensé, F-93571 LA PLAINE SAINT DENIS Cedex.  
 Référentiel de certification : NF Équipements de chantier (NF096) disponible sur www.marque-nf.com.  
 La marque NF certifie la conformité aux normes NF EN 12810-1 et 2, NF EN 12811-1, 2 et 3 et au référentiel NF096 (pour les échafaudages fixes de service en éléments préfabriqués).

## QUART DE PLANCHERS D'ÉCHAFAUDAGE



Made in France  
L'ensemble des produits FORTAL est  
conçu, fabriqué et assemblé en France,  
sur notre site de Barr en Alsace.

Charge répartie 200 kg/m <sup>2</sup>	Charge répartie 300 kg/m <sup>2</sup>	Charge répartie 450 kg/m <sup>2</sup>	Charge répartie 600 kg/m <sup>2</sup>	Charge concentrée 150 kg	Charge concentrée 300 kg	Classe plancher seul	Conforme	NF	Dimensions	Références	Poids (Kg)	Prix €
						6			QUART DE PLANCHER P9 + - ALU/BOIS COMBI			
						6			1000 x 150	P1000/150N2	5,00	118,70
						6			1500 x 150	P1500/150N2	6,70	134,80
						6			2000 x 150	P2000/150N2	8,30	153,50
						6			2500 x 150	P2500/150N2	9,90	170,50
						6			3000 x 150	P3000/150N2	11,50	185,00



## PLANCHERS RABATTABLES

Désignations	Références	Poids (Kg)	Prix €
Plancher 3 m pour FORTEC acier mixte 650 et 800	F040973000	14,00	363,70
Plancher 2,5 m pour FORTEC acier mixte 650 et 800	F040972500	12,50	341,30
Plancher 2 m pour FORTEC acier mixte 650 et 800	F040972000	11,00	323,70
Plancher 2,95 m pour FORTALU acier mixte 750	F040972950	14,00	363,70
Plancher 2,45 m pour FORTALU acier mixte 750	F040972450	12,50	341,30
Plancher 1,95 m pour FORTALU acier mixte 750	F040971950	11,00	323,70

Charge admissible classe 3 : 200 kg/m<sup>2</sup>

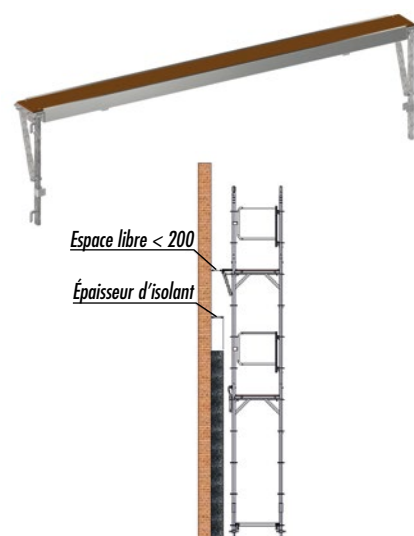

## PLINTHES

Dimensions Lg entre-axes tubes	Matériaux	Désignation	Références	Poids (Kg)	Prix €
PIECES DE RECHANGE POUR PLINTHES					
25 x 25 x 2,5	Aluminium	Support de plinthes coudés	Q700100025	0,22	6,80
	Aluminium	Support de plinthes en U pour plinthes d'extrémité (forme coisson)	F030010051	0,15	11,20
	Aluminium	Support de plinthes en S pour plinthe montage en quinconce	F030010050	0,15	12,60
	Aluminium	Support à fixer sur longeron de plancher non-équipé de trou oblong	F030010311	0,10	11,10
PLINTHES D'EXTREMITES					
650	Aluminium	Plinthe alu d'extrémité 650	F040180650	1,55	24,80
750	Aluminium	Plinthe alu d'extrémité 750	F040180750	1,75	24,80
800	Aluminium	Plinthe alu d'extrémité 800	F040180800	1,85	26,10
1000	Aluminium	Plinthe alu d'extrémité 1000	F040181000	2,25	27,10
PLINTHES LONGITUDINALES F04016 POUR FIXATION SUR PLANCHER FORTAL					
1000	Aluminium	Support acier, montage sur plancher équipé de trous oblongs - Long. 1000	F040161000	1,85	31,50
1500	Aluminium	Support acier, montage sur plancher équipé de trous oblongs - Long. 1500	F040161500	1,99	37,70
2000	Aluminium	Support acier, montage sur plancher équipé de trous oblongs - Long. 2000	F040162000	4,40	42,80
2500	Aluminium	Support acier, montage sur plancher équipé de trous oblongs - Long. 2500	F040162500	5,35	49,50
3000	Aluminium	Support acier, montage sur plancher équipé de trous oblongs - Long. 3000	F040163000	4,05	55,30
PLINTHES DÉPORTÉES F04018 - FIXATION SUR 1/2 PLANCHER ACIER					
1000	Aluminium	Plinthe déportée - fixation directe sur tube Ø 49 mm - Long. 1000	F040181000*	1,00	33,50
1500	Aluminium	Plinthe déportée - fixation directe sur tube Ø 49 mm - Long. 1500	F040181500*	1,50	39,50
2000	Aluminium	Plinthe déportée - fixation directe sur tube Ø 49 mm - Long. 2000	F040182000*	2,00	45,00
2500	Aluminium	Plinthe déportée - fixation directe sur tube Ø 49 mm - Long. 2500	F040182500*	3,00	52,00
3000	Aluminium	Plinthe déportée - fixation directe sur tube Ø 49 mm - Long. 3000	F040183000*	3,95	58,10

\*Plinthes non tenues en stock, nous consulter



# ESCALIERS D'ACCÈS

## Escaliers droits - Crochets standards

Dimensions de la maille	Nombre de marches	Désignation	Références	Poids (kg)	Prix €
<b>ESCALIERS DROITS EN ALUMINIUM</b>					
2000 x 2000	9	Largeur hors tout de 500 mm	F150320002000-500	18,61	389,20
2000 x 2000	9	Largeur hors tout de 550 mm	F150320002000-550	19,69	396,30
2000 x 2000	9	Largeur hors tout de 600 mm	F150320002000-600	20,79	405,00
2000 x 2000	9	Largeur hors tout de 650 mm	F150320002000-650	21,88	413,90
2000 x 2000	9	Largeur hors tout de 700 mm	F150320002000-700	23,00	437,20
2000 x 2000	9	Largeur hors tout de 900 mm	F150320002000-900	23,20	486,30
2500 x 2000	10	Largeur hors tout de 500 mm	F150325002000-500	20,64	428,30
2500 x 2000	10	Largeur hors tout de 550 mm	F150325002000-550	21,85	435,40
2500 x 2000	10	Largeur hors tout de 600 mm	F150325002000-600	23,06	445,80
2500 x 2000	10	Largeur hors tout de 650 mm	F150325002000-650	24,27	455,70
2500 x 2000	10	Largeur hors tout de 700 mm	F150325002000-700	25,40	482,00
2500 x 2000	10	Largeur hors tout de 900 mm	F150325002000-900	31,40	537,20
3000 x 2000	11	Largeur hors tout de 500 mm	F150330002000-500	22,74	457,30
3000 x 2000	11	Largeur hors tout de 550 mm	F150330002000-550	24,07	464,50
3000 x 2000	11	Largeur hors tout de 600 mm	F150330002000-600	25,40	475,50
3000 x 2000	11	Largeur hors tout de 650 mm	F150330002000-650	26,73	484,90
3000 x 2000	11	Largeur hors tout de 700 mm	F150330002000-700	28,00	513,70
3000 x 2000	11	Largeur hors tout de 900 mm	F150330002000-900	34,20	573,20
2000 x 2000		Garde-corps ALU, tube Ø 40 mm - unité	F156202000*	10,30	214,00
2500 x 2000		Garde-corps ALU, tube Ø 40 mm - unité	F156202500*	6,80	224,70
3000 x 2000		Garde-corps ALU, tube Ø 40 mm - unité	F156203000*	7,10	235,70

\*Décret n°2004-924 du 1<sup>er</sup> septembre 2004 : tout accès doit être protégé par un garde-corps.



## Escaliers à plateformes - Crochets standards

Dimensions de la maille	Nombre de marches	Désignation	Références	Poids (kg)	Prix €
<b>ESCALIERS A PLATEFORMES EN ALUMINIUM - CROCHETS STANDARDS - PROFIL DE MARCHES 180 mm</b>					
2500 x 2000	10 + plateformes	Largeur hors tout de 550 mm	F151325002000-550	27,57	560,10
2500 x 2000	10 + plateformes	Largeur hors tout de 600 mm	F151325002000-600	29,26	580,20
2500 x 2000	10 + plateformes	Largeur hors tout de 650 mm	F151325002000-650	30,96	594,40
2500 x 2000	10 + plateformes	Largeur hors tout de 700 mm	F151325002000-700	32,65	627,30
2500 x 2000	10 + plateformes	Largeur hors tout de 900 mm	F151325002000-900	39,43	697,80
3000 x 2000	8 + plateformes	Largeur hors tout de 500 mm	F151330002000-500	26,89	558,10
3000 x 2000	8 + plateformes	Largeur hors tout de 550 mm	F151330002000-550	28,58	574,80
3000 x 2000	8 + plateformes	Largeur hors tout de 600 mm	F151330002000-600	30,27	599,70
3000 x 2000	8 + plateformes	Largeur hors tout de 650 mm	F151330002000-650	31,97	604,70
3000 x 2000	8 + plateformes	Largeur hors tout de 700 mm	F151330002000-700	33,67	621,60
3000 x 2000	8 + plateformes	Largeur hors tout de 900 mm	F151330002000-900	40,44	718,30
2500 x 2000		Garde-corps ALU de 2500 x 2000 avec garde-pieds - unité	F157212500*	7,80	201,70
3000 x 2000		Garde-corps ALU de 3000 x 2000 avec garde-pieds - unité	F157213000*	23,57	206,60
2500 x 2000		Garde-corps de palier ALU avec garde pied et plinthe - unité	F159212500*	4,00	149,90
3000 x 2000		Garde-corps de palier haut ALU avec garde pied et plinthe - unité	F159213000*	5,60	149,90
3000 x 2000		Garde-corps de palier bas ALU avec garde pied et plinthe - unité	F159213000-000*	5,60	149,90

\*Décret n°2004-924 du 1<sup>er</sup> septembre 2004 : tout accès doit être protégé par un garde-corps.



## Escaliers à angles variables

H = hauteur à desservir L = encombrement au sol	Nombre de marches	Désignation	Références	Poids (kg)	Prix €
<b>ESCALIERS A ANGLES VARIABLES EN ALUMINIUM - CROCHETS ACIER - MARCHES CAILLEBOTIS 200 mm</b>					
2024 < l < 1650	6	Largeur hors tout de 600 mm	F150800000005-600	23,00	811,80
1000 < h < 1500		Largeur hors tout de 900 mm	F150800000005-900	28,00	969,10
		Garde-corps	F157000005	8,13	204,10

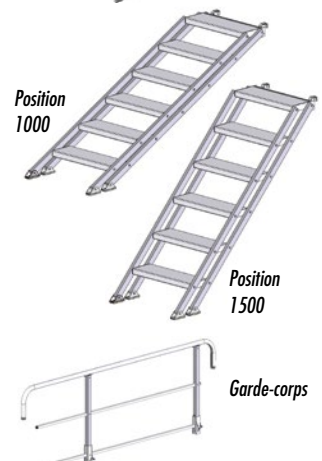

## ESCALIERS D'ACCÈS

### Escaliers à plateformes - Crochets déportés

Dimensions de la maille	Nombre de marches	Désignation	Références	Poids (kg)	Prix €
<b>ESCALIERS A PLATEFORMES EN ALUMINIUM - CROCHETS DEPORTES - PROFIL DE MARCHES 180 mm</b>					
2500 x 2000	10 + plateformes	Largeur hors tout de 550 mm	F15XX25002000-550	28,56	563,20
2500 x 2000	10 + plateformes	Largeur hors tout de 600 mm	F15XX25002000-600	30,36	563,20
2500 x 2000	10 + plateformes	Largeur hors tout de 650 mm	F15XX25002000-650	32,17	576,60
2500 x 2000	10 + plateformes	Largeur hors tout de 700 mm	F15XX25002000-700	33,97	608,70
2500 x 2000	10 + plateformes	Largeur hors tout de 900 mm	F15XX25002000-900	41,19	677,40
3000 x 2000	8 + plateformes	Largeur hors tout de 500 mm	F15XX30002000-500	27,78	541,70
3000 x 2000	8 + plateformes	Largeur hors tout de 550 mm	F15XX30002000-550	29,57	557,90
3000 x 2000	8 + plateformes	Largeur hors tout de 600 mm	F15XX30002000-600	31,37	581,90
3000 x 2000	8 + plateformes	Largeur hors tout de 650 mm	F15XX30002000-650	33,18	592,60
3000 x 2000	8 + plateformes	Largeur hors tout de 700 mm	F15XX30002000-700	34,99	603,50
3000 x 2000	8 + plateformes	Largeur hors tout de 900 mm	F15XX30002000-900	42,20	697,30
2500 x 2000		Garde-corps ALU de 2500 x 2000 avec garde-pieds - unité	F157212500*	7,80	201,70
3000 x 2000		Garde-corps ALU de 3000 x 2000 avec garde-pieds - unité	F157213000*	7,70	206,60
2500 x 2000		Garde-corps de palier ALU avec garde pied et plinthe - unité	F159212500*	4,10	149,90
3000 x 2000		Garde-corps de palier haut ALU avec garde pied et plinthe - unité	F159213000*	5,60	149,90
3000 x 2000		Garde-corps de palier bas ALU avec garde pied et plinthe - unité	F159213000-000*	5,60	149,90

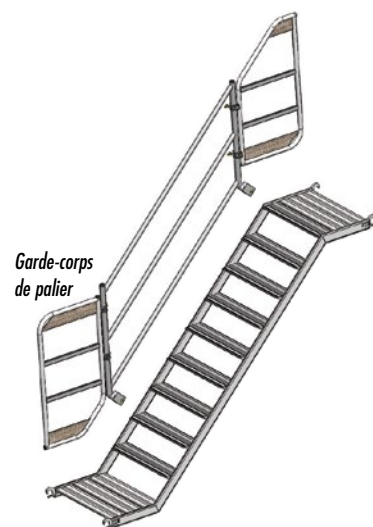

\*Décret n°2004-924 du 1<sup>er</sup> septembre 2004 : tout accès doit être protégé par un garde-corps.

"XX" dans les références correspond à une variable pour des réalisations personnalisées, nous consulter.

## ECHELLES D'ACCÈS SIMPLES

Plancher standard	Plancher standard renforcé	Plancher P9+	Plancher P12	Plancher hautes charges	Crochet Ø 49 mm	Alu	Conforme	NF	Désignation	Références	Poids (kg)	Prix €
<b>ECHELLES D'ACCÈS SIMPLES 2 m</b>												
								NF	lg hors tout avec crochets 2070 mm	F043542000	3,00	84,70
								NF	Echelle d'accès ALU Ø 20 - Longueur 2078	F043582078	2,90	105,10
									lg hors tout avec crochets 2070 mm	F040512000	4,10	84,70
									lg hors tout avec crochets 2070 mm	F040522000	4,10	84,70
									Montants acier barreaux alu - crochets sortants	F255502000	8,70	74,20
									Montants acier barreaux alu - crochets rentrants	F255602000	8,70	74,20
									Mètre linéaire (X hauteur mm entre plancher) crochet Ø 30	F04051X	1,50	39,70
									Mètre linéaire (X hauteur mm entre plancher) crochet Ø 49	F04055X	1,80	41,50
									Echelle d'accès ALU Ø 20 ouvert - Longueur 2078	F040582078	3,50	73,30
									Echelle d'accès ALU Ø 20 - Longueur 2084	F040582084	3,50	73,30

"X" dans les références correspond à une variable pour des réalisations personnalisées, nous consulter.

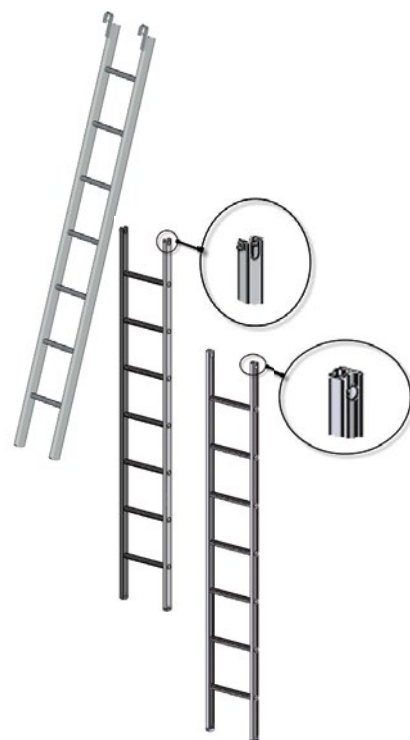

## ECHELLES D'ACCÈS TÉLESCOPIQUES

Plancher standard	Plancher standard renforcé	Plancher P9+	Plancher P12	Plancher hautes charges	Crochet Ø 49 mm	Alu	Conforme	NF	Désignation	Références	Poids (kg)	Prix €
<b>ECHELLES D'ACCÈS TÉLESCOPIQUES</b>												
									Réglable de 1800 à 3000 mm	F040601800	7,00	200,70
									Réglable de 1800 à 3000 mm - Montants acier barreaux alu	F040621800	16,00	163,80



Made in France  
L'ensemble des produits FORTAL est  
conçu, fabriqué et assemblé en France,  
sur notre site de Barr en Alsace.

Pour se référer à la marque NF, une structure d'échafaudage montée à partir d'un modèle certifié, ne doit comporter pour les sous-ensembles soumis au marquage que ceux figurant dans la nomenclature NF du modèle.

## POUTRES TREILLIS

Longueur, mètre	Charge maxi, kg admissible au centre	Charge répartie, kg/mètre	Références	Poids (kg)	Prix €
<b>POUTRES TREILLIS EN ALUMINIUM - TUBE Ø 48,6 mm - TREILLIS Ø 30 mm - HAUTEUR HORS TOUT 450 mm</b>					
3,10	1484	950	F130103100	11,60	273,00
4,10	1426	696	F130104100	15,40	322,60
5,10	1284	503	F130105100	19,20	372,20
6,10	1192	391	F130106100	24,00	415,70
<b>OPTION</b>					
Manchon en acier galvanisé, longueur 400 mm (2 manchons par poutre) - unité			F132000001	1,40	39,00



## PASSERELLES GRANDE PORTÉE, montants de 120 mm

Longueur, m entre axe crochets	Longueur, m passerelle sans crochets	Charge maxi, admissible au centre, kg	Charge totale répartie, kg	Charge, répartie, kg/m <sup>2</sup>	Longueur garde-corps, mètre	Références	Poids (kg)	Prix €	
<b>PASSERELLES GRANDE PORTEE, MONTANTS DE 120 mm - LARGEUR 570 mm - TOUT ALUMINIUM</b>									
3	2,89	360	730	434	-	F161253000	24,20	571,90	
3,5	3,39	312	625	318	-	F161253500	27,90	654,40	
4	3,89	273	547	244	-	F161254000	31,60	725,60	
4,5	4,39	240	490	194	-	F161254500	35,40	799,50	
5	4,89	215	440	157	-	F161255000	39,80	871,50	
5,5	5,39	190	390	126	-	F161255500	43,50	941,70	
6	5,89	174	348	103	-	F161256000	47,90	1023,10	
<b>PASSERELLES GRANDE PORTEE, MONTANTS DE 120 mm - LARGEUR 570 mm - ALU/BOIS</b>									
3	2,89	360	730	434	-	F161203000	25,90	505,80	
3,5	3,39	312	625	318	-	F161203500	30,10	562,10	
4	3,89	273	547	244	-	F161204000	34,30	608,30	
4,5	4,39	240	490	194	-	F161204500	38,40	747,90	
5	4,89	215	440	157	-	F161205000	43,20	820,20	
5,5	5,39	190	390	126	-	F161205500	47,30	852,40	
6	5,89	174	348	103	-	F161206000	51,40	889,10	
<b>GARDE-CORPS PAR COTÉ</b>									
					3	F163203000	17,90	335,40	
					3,5	F163203500	19,90	381,60	
					4	F163204000	23,90	446,60	
					4,5	F163204500	26,90	492,70	
					5	F163205000	28,30	538,10	
					2,5 + 3	F163202500 + F163203000	33,20	623,80	
					3 + 3	F163203000 + F163203000	35,40	670,60	
Garde-corps d'extrémité pour passerelle en aluminium, tube Ø 49 mm							F163000580	2,65	105,80
Garde-corps en aluminium, tube Ø 49 mm réglementaire avec lisse, sous-lisse et plinthe							-	le mètre	85,20

Au-delà de 5 mètres, les garde-corps sont livrés par 2 pour faciliter le transport.

### Options :

- Garde-corps tube aluminium Ø 49 mm avec lisse, sous lisse et plinthe
- Crochets d'extrémité acier zingué, anti-soulèvement
- Eclisse de raccordement en L (2 par passerelle)
- Chandeliers, support lisses et plinthe, longueur 3 mètres.



## OPTIONS

Repière	Pour maille, mm	Désignation	Références		Pl. d'échaf. P9+	Pl. d'échaf. P12	Pl. d'échaf. hautes charges	1/2 planchers d'échaf.	1/4 planchers d'échaf.	Escaliers d'accès droits, crochets standards	Escaliers d'accès à plateformes		Passerelles grande portée		Prix €	
											Crochets standards	Crochets déportés	Montants 120 mm	Montants 170 mm		
1	-	Charnière intégrée dans la trappe par une encoche dans le panneau	-	Par plancher	•	•	•									2,10
2	-	Sécurité anti-basculement pour plancher	-	Par plancher	•	•	•	•								12,00
3	-	Echelle d'accès : roulettes sur l'extrémité de l'échelle	-	la paire	•	•	•									7,10
4	-	Lumières dans les 2 longerons (pour positionner les plinthes)	-	Par plancher	•	•	•	•	•							9,30
5	-	Option gravage panneaux bois (Gravage sur la trappe pour les planchers trappes)	-	la lettre	•	•	•	•	•							1,90
-	-	Pose autocollant (fourni par le client)	-	Par plancher	•	•	•	•	•	•	•	•	•	•	•	1,30
-	-	Déverrouillage échelle d'accès par le haut pour plancher trappe	-	Par plancher	•	•	•									15,50



## PIÈCES DÉTACHÉES (la pièce)

Repière	Pour maille, mm	Désignation	Références	Pl. d'échaf. P9+	Pl. d'échaf. P12	Pl. d'échaf. hautes charges	Echelle d'accès	1/2 planchers d'échaf.	1/4 planchers d'échaf.	Escaliers d'accès droits, crochets standards	Escaliers d'accès à plateformes		Passerelles grande portée		Poids (kg)	Prix €
											Crochets standards	Crochets déportés	Montants 120 mm	Montants 170 mm		
1	-	Ressort inox pour planchers N0 et N2	A700110005	•	•			•	•	•	•				0,001	2,10
2	-	Patte support élastique avec rivets de fixation	F030010615	•	•	•									0,05	3,20
3	-	Verrou standard Acier pour plancher	A700920050	•	•			•	•	•	•				0,15	4,90
4	-	Elastique pour échelle d'accès	A750060010	•	•	•									0,017	4,90
5	-	Charnière en acier zingué avec rivets de fixation	F030010600	•	•	•									0,45	7,20
6	-	Loquet fermeture trappe avec rivets de fixation	F030010605	•	•	•									0,23	14,80
		Plaque renfort loquet avec rivets de fixation	F030010360	•	•	•									0,13	4,50
7	-	Chandelier supports lisses et plinthes - montant 120	F160600120										•	•	1,80	72,40
		Lisses et plinthe longueur 3 mètres, hauteur 150 mm pour chandelier	F160703000										•	•	5,50	69,10
		Crochet d'extrémité Ø 49 pour montant 120	F160400120										•		0,61	19,30
8	-	Crochet échelle en acier sortant Ø 30	F030030001				•								0,29	7,40
9	-	Crochet échelle en acier rentrant	F030030003				•								0,58	7,40
10	-	Crochet échelle en acier sortant Ø 49	F030030004				•								0,90	14,20
		Crochet en acier Ø 30 pour plancher vissé	F030030007	•	•	•									0,290	7,40
11	-	Crochet N°85 ACIER GALVANISÉ Ø 49 avec visserie	F030010305	•	•	•									0,445	9,20
		Crochet N°86 ACIER GALVANISÉ Ø 49 avec visserie	F030010303	•	•	•									0,445	9,20
		Crochet N°87 ACIER GALVANISÉ Ø 49 avec visserie	F030010320	•	•	•									0,40	9,20
12	-	Crochet Ø 49 ALLU pour planchers X3 avec visserie	F030010306	•											0,169	7,20
13	-	Crochet 115/1 Ø 49 avec visserie pour planchers N0 et N2	F030010300	•	•										0,48	15,30
13	-	Crochet 115/8 pour tube rectangulaire de 60 x 30 avec visserie pour planchers N0 et N2	F030010301	•	•										0,49	17,80
		Crochets complet pour escalier, palier bas	F030150010							•	•				0,60	17,40
		Crochets complet pour escalier, palier haut	F030150011							•	•				0,44	16,40
		Eclisse de raccordement en L (prévoir 2 éclisses par passerelle) montant 120	F160300120										•		4,11	70,00
14	-	Sécurité antisoulèvement pour passerelle - montant 120	F160500120										•		2,00	48,00
15	-	Support Garde-corps en aluminium, tube Ø 49 mm (tous les 1500 mm maxi) - montant 120	F160120049										•	•	0,41	21,00
16	-	Roulette pour échelle d'accès	F030010620				•								0,05	7,70

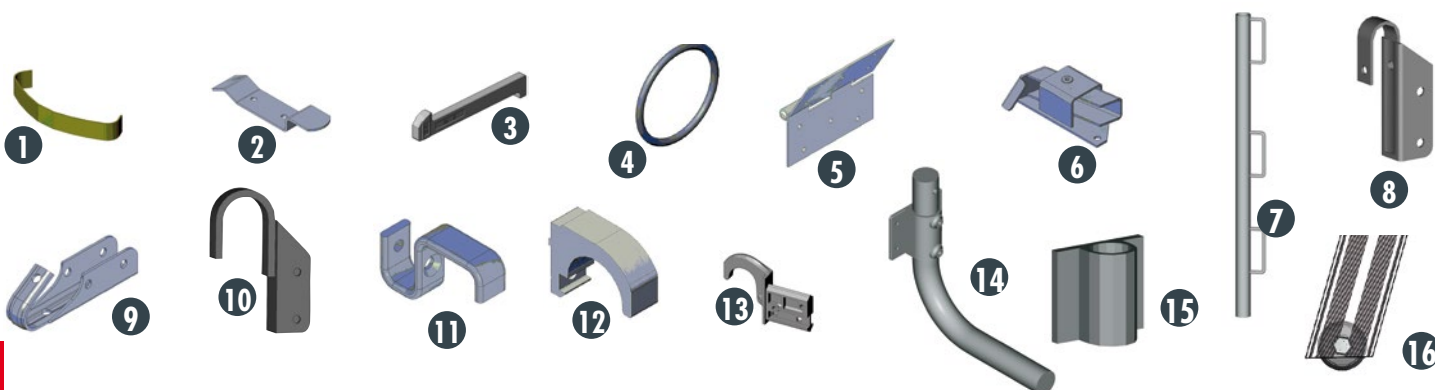

## SERVICE SAV

FORTAL propose la remise en état de vos anciens planchers d'échafaudages

1. Démontage de vos planchers dans nos ateliers, remplacement des panneaux et assemblage : réalisation sur devis
2. Kits de réparation pour procéder à la remise en état
  - Panneau bois ou mixte trappe composite et plateforme alu pour planchers FORTEC 650 et FORTALU 750
  - Composition : trappe avec charnières et loquets - panneau - support élastique - rivets

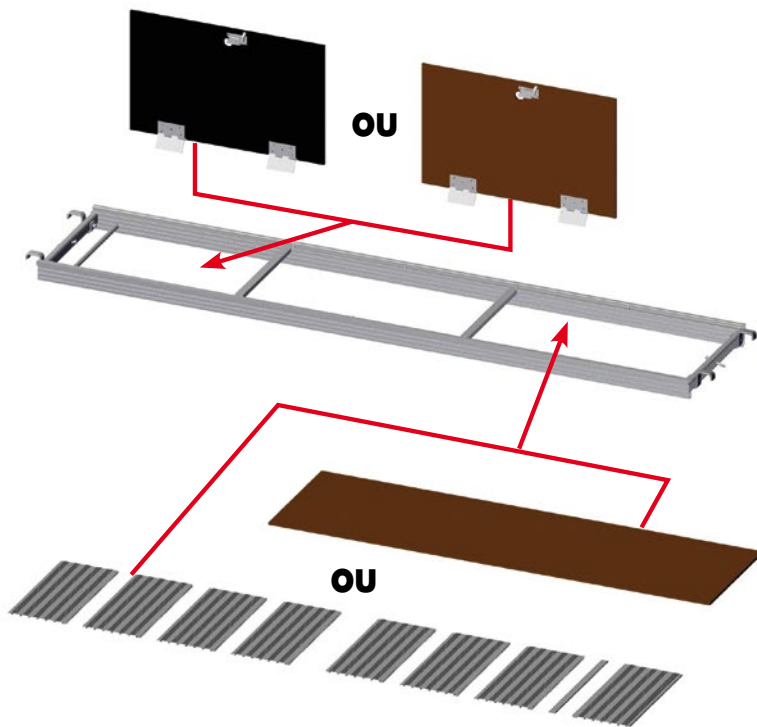

## KITS DE RÉPARATION POUR PLANCHERS

Kits de remplacement panneau bois ou mixte trappe composite et plateforme ALU pour planchers FORTEC 650 et FORTALU 750 composés de :  
 trappe avec charnières et loquets - panneau - support élastique avec élastique - rivets

Références	Désignations	Prix €
<b>KITS DE RÉPARATION POUR PLANCHERS FORTEC 650</b>		
F040050105	Kit panneau bois pour PT1500/596X3	84,50
F040050106	Kit panneau bois pour PT2000/596X3	93,00
F040050107	Kit panneau bois pour PT2500/596X3	117,40
F040050108	Kit panneau bois pour PT3000/596X3	131,40
F040060105	Kit panneau composite pour PT1500/596X3	115,50
F040060106	Kit panneau composite pour PT2000/596X3	164,70
F040060107	Kit panneau composite pour PT2500/596X3	191,50
F040060108	Kit panneau composite pour PT3000/596X3	218,50
<b>KITS DE RÉPARATION POUR PLANCHERS FORTALU 750</b>		
F040050115	Kit panneau bois pour PT1450/690X3	94,80
F040050116	Kit panneau bois pour PT1950/690X3	103,90
F040050117	Kit panneau bois pour PT2450/690X3	109,50
F040050118	Kit panneau bois pour PT2950/690X3	123,80
F040060115	Kit panneau composite pour PT1450/690X3	130,20
F040060116	Kit panneau composite pour PT1950/690X3	188,30
F040060117	Kit panneau composite pour PT2450/690X3	219,40
F040060118	Kit panneau composite pour PT2950/690X3	250,50

# www.fortal.fr

## À votre service en quelques clics

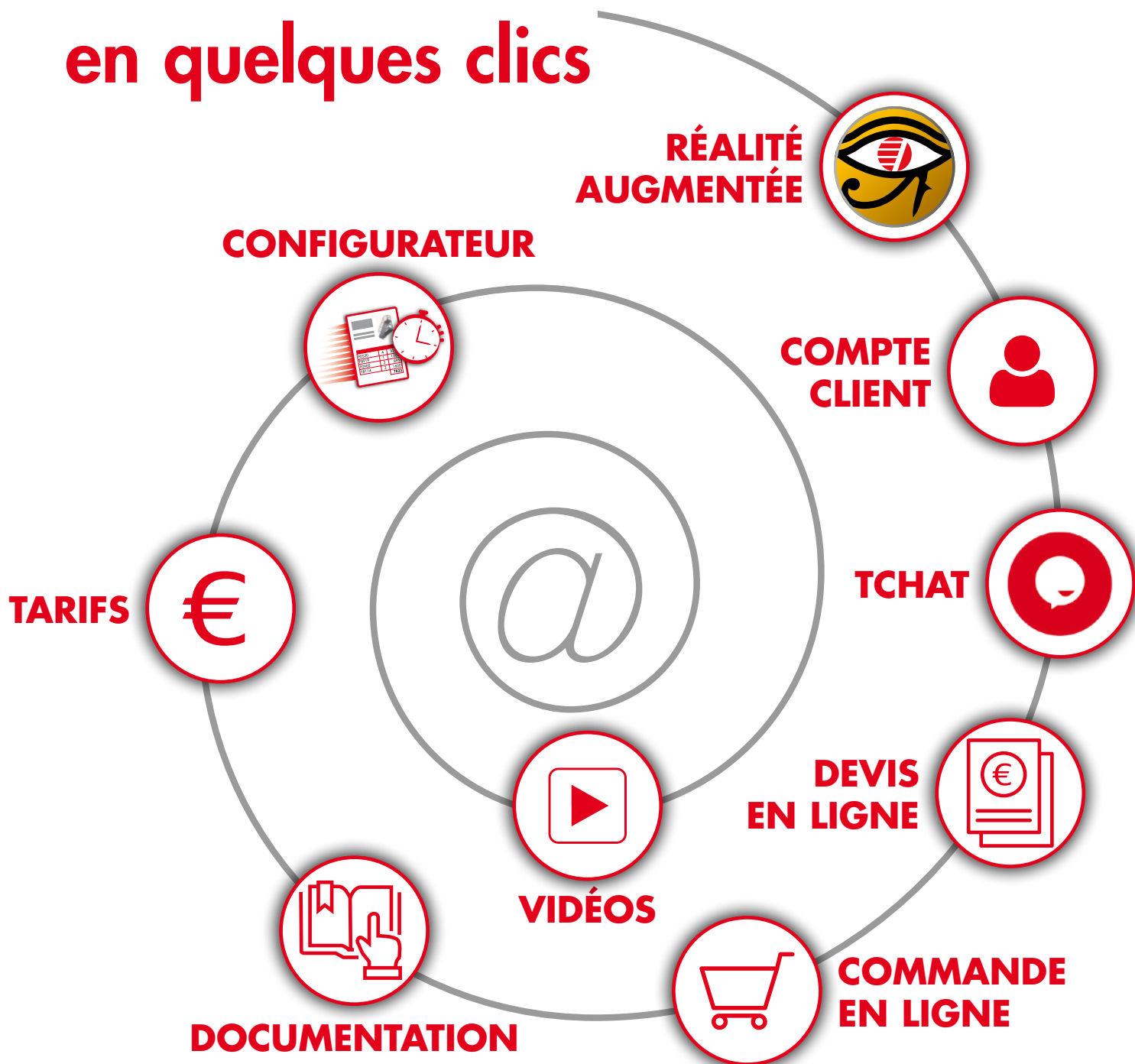

# EXTRAITS DES CONDITIONS GÉNÉRALES DE VENTE

## PRIX / COMMANDES

Nos prix sont ré-actualisables sans avis préalable. Ils sont indiqués sous réserve des conditions pouvant survenir en cours de commande des taxes fiscales grevant la marchandise, du cours des matières premières, des salaires, des droits de douane, des tarifs de transport, des cours de change.

Toutes ces variations ou fluctuations, antérieures à la livraison, restent à la charge du client, qui en cas de diminution peuvent aussi lui profiter.

Sauf disposition contraire et relevant de la seule discrétion de la SAS FORTAL, la commande verbale est ferme et irrévocable. En cas de résiliation totale ou partielle de commande par le client, le prix est maintenu dans sa globalité. Cette disposition ne peut exclure ou réduire le champ d'application de la clause résolutoire sous visée.

## MODALITÉS DE PAIEMENT

Les paiements s'entendent nets, sans escompte ni rabais, à la date de règlement figurant sur les factures. Les lettres de change et acceptation ne font ni novation, ni dérogation aux lieux-dits de paiement.

Lorsque le règlement par traite ou effet de paiement a été convenu, ceux-ci doivent être retournés avec acceptation dans un délai de huit jours à réception.

Des pénalités de retard sont exigibles le jour suivant la date de règlement figurant sur la facture, soit en principe, sauf dispositions contraires convenues entre les parties, à la date de réception des marchandises ou d'exécution de la prestation demandée.

Dans tous les cas, il ne saurait être dérogé aux dispositions contenues dans la loi dite LME (Loi de Modernisation de l'Économie) du 4 août 2008. Aussi, dans le cas où les sommes dues sont payées après la date figurant sur la facture, ce retard entraînera de plein droit le paiement des intérêts de retard fixés à trois fois le taux d'intérêt légal.

Leur exigibilité n'est pas subordonnée à l'envoi préalable d'une mise en demeure conformément aux dispositions de l'article L.441-6 du Code de Commerce.

Les retards acceptés par notre société dans les paiements entraînent eux aussi de plein droit une indemnité fixée au taux d'intérêt légal multiplié par trois (intérêts moratoires).

En cas de retard de paiement nous nous réservons la faculté de suspendre ou d'annuler les ordres en cours sans préjudice de tout autre recours et d'exiger le paiement de toutes nos créances échues ou à échoir de plein droit et sans mise en demeure préalable.

## CLAUSE PÉNALE

De convention expresse, sauf report accordé par notre société, le défaut de paiement à l'échéance fixée entraînera, quel que soit le mode de règlement prévu, une intervention contentieuse et l'application à titre de dommages - intérêts d'une indemnité égale à 15 % de la somme impayée, à laquelle s'ajouteront les frais judiciaires et les intérêts légaux.

## DÉLAIS DE LIVRAISON

Nos dates de livraison sont données à titre purement indicatif. Elles ne constituent aucun engagement formel de notre part. Tout retard de livraison ne pourra constituer une cause de résiliation de la commande et ne pourra pas être un prétexte à indemnité au profit de l'acheteur.

En tout état de cause, si des pénalités étaient prévues entre les parties, et ce de manière explicite, ces pénalités ne pourraient être dues en cas de force majeure, grève, lock-out, sinistre, retard ou interruption des transports, carence des fournisseurs de notre société ou pour tout autre événement indépendant de notre volonté, même non constitutif de force majeure au sens du droit positif français.

## EMBALLAGE - TRANSPORT

Sauf stipulation contraire expresse, nos prix s'entendent marchandises au départ de notre site ou entrepôt, emballage non compris. En cas d'expédition franco, celle-ci s'entend par voie la plus économique : les frais supplémentaires pour tout autre mode de transport sont à la charge exclusive du client.

Les marchandises voyagent aux risques et périls du destinataire même lorsque l'expédition est faite franco. En cas d'avarie, perte ou vol survenus au cours du transport, ou en cas de retard de livraison, il appartient au destinataire d'exercer tout recours contre les transporteurs. En tout état de cause, à défaut de réserve à la livraison, l'acheteur ne pourra pas invoquer par la suite une non-conformité pour se soustraire au paiement, sauf à nous adresser sous les 5 jours - date de facturation - ses doléances par la voie du recommandé avec avis de réception.

Si l'acheteur s'abstient de prendre livraison de la marchandise, celle-ci reste totalement due sans que sommation lui soit faite d'avoir à la récupérer, sans préjudice de tous dommages et intérêts.

La SAS FORTAL entend par ailleurs se ménager la preuve de la livraison des marchandises par la signature du bon de livraison, les pratiques (livraisons sur chantier notamment) ne permettant très souvent pas l'apposition au lieu de livraison.

## CLAUSE DE RÉSERVE DE PROPRIÉTÉ

De convention expresse, les marchandises livrées resteront la propriété la SAS FORTAL jusqu'au dernier jour de leur parfait paiement, ceci conformément aux termes de la loi N°80.335 du 12 mai 1980. faute de paiement par l'acheteur, au terme convenu, la vente sera résolue de plein droit. Les parties sont d'accord pour appliquer cette clause étant par ailleurs entendu que cette disposition ne fait pas obstacle au transfert sans réserve des risques.

## CLAUSE RÉSOLUTOIRE

En cas de non-exécution par le client de l'un quelconque de ses engagements et notamment en cas de non-paiement à son échéance de tout ou partie des sommes dues, le contrat sera résilié de plein droit à la convenance de la SAS FORTAL, 15 jours après l'envoi d'une mise en demeure adressée au client de mettre fin au non-respect de ses obligations, restée infructueuse, sans qu'il soit besoin de former une demande en justice et nonobstant l'exécution de toutes obligations contractuelles par le client.

La résiliation sera effective par l'envoi d'une lettre recommandée avec accusé de réception au client l'informant de la résiliation de plein droit. Dès l'envoi de cette lettre, la SAS FORTAL sera dégagée de toute obligation et de toute responsabilité à l'égard du client.

Au cas de résolution, l'acheteur sera redevable d'une indemnité contractuelle et forfaitaire égale à 15 % du prix figurant sur la ou les factures. Cette indemnité sera éventuellement payable par compensation avec toutes sommes dues par la SAS FORTAL.

## GARANTIE

FORTAL garantit ses fabrications pendant une durée de 2 ans à partir de la date de livraison. La fourniture des pièces détachées à l'équivalent de l'origine est garantie pendant 10 ans.

## CONFIDENTIALITÉ

Les parties s'engagent à ne pas communiquer, sous quelque forme que ce soit, les informations recueillies à l'occasion de la prestation.

## LOI APPLICABLE

La validité, l'interprétation, l'exécution du Contrat et la résolution de tout litige s'y rapportant sont régies et interprétés au regard du droit français.

## ATTRIBUTION DE JURIDICTION

Les Parties s'efforceront de régler à l'amiable tout différend résultant de l'interprétation ou de l'exécution du présent accord.

Si elles ne parviennent pas à s'entendre et que le différend persiste, elles conviennent d'ores et déjà de le soumettre au tribunal dans le ressort duquel se trouve situé le siège de la SAS FORTAL nonobstant pluralité de défendeurs ou appel en garantie.

**Nos conditions de transport s'appliquent pour des colis inférieurs à une longueur de 4 mètres. Pour toute longueur supérieure à 4 mètres, nous consulter. Frais de transport pour la Corse et les DOM-TOM, nous consulter.**



**Demandez nos autres tarifs**



## NOTRE ORGANISATION COMMERCIALE À VOTRE SERVICE

### DIRECTION DES VENTES FRANCE

Grégory MOREAU - +33 (0)6 79 69 59 34 - gregory.moreau@fortal.fr

### SERVICE COMMERCIAL FRANCE

#### ZONE A - commercial.nordest@fortal.fr

Responsable secteur : Frédéric AUBERTIN - +33 (0)6 85 11 25 70

Commerciale sédentaire : David DE BRITO - +33 (0)3 88 58 53 66

#### ZONE B - commercial.iledefrance@fortal.fr

Contact : +33 (0)3 88 58 53 55

#### ZONE C - commercial.ouest@fortal.fr

Responsable secteur : Nicolas JAGUT - +33 (0)6 70 82 75 85

Commerciale sédentaire : David DE BRITO - +33 (0)3 88 58 53 66

#### ZONE D - commercial.centre@fortal.fr

Responsable secteur : Grégory MOREAU - +33 (0)6 79 69 59 34

Commercial sédentaire : Djelloul ADDOU - +33 (0)3 88 58 56 97

#### ZONE E - commercial.sudest@fortal.fr

Responsable secteur : Grégory FASSORA - +33 (0)6 45 68 62 38

Commercial sédentaire : Djelloul ADDOU - +33 (0)3 88 58 56 97

#### ZONE F

+33 (0)3 88 58 53 55 - commercial@fortal.fr

#### ZONE G - commercial.sudouest@fortal.fr

Responsable secteur : Théo ADAM - +33 (0)6 85 61 35 39

Commercial sédentaire : Djelloul ADDOU - +33 (0)3 88 58 56 97

### SERVICE COMMERCIAL SÉDENTAIRE

+33 (0)3 88 58 53 55 - commercial@fortal.fr

### SERVICE COMMERCIAL EXPORT

Responsables zone export : Lionel FACCHI - +33 (0)6 33 43 50 08 - lionel.facchi@fortal.fr

Rémy CAPRARO - +33 (0)6 30 90 11 39 - remy.capraro@fortal.fr

### SERVICE ÉCHELLES À CRINOLINE

Responsable : Arnaud SITTLER - +33 (0)3 88 58 56 98 - crinoline@fortal.fr

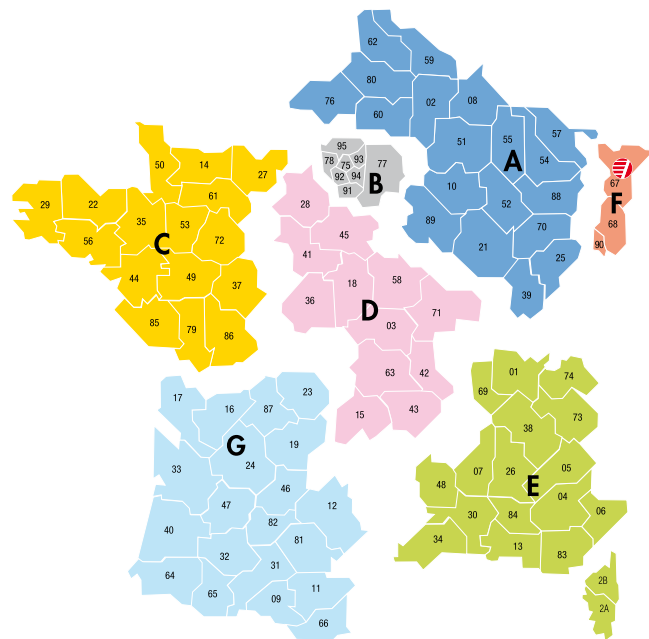

**Demandez notre catalogue général**

Cachet du revendeur