

TARIF 2026

Échelles à crinoline - Options et accessoires

Applicable à partir du 1^{er} mai 2026*



*En fonction de la fluctuation du prix des matières premières, ce tarif peut être modifié sans préavis



FORTAL[®]
www.fortal.fr

 Made in France

GAMME NEO

Échelles

Référence	Désignation	Repère	Poids kg	Prix €
F600101400	Echelle 1400 mm NEO		2,68	55,40
F600102800	Echelle 2800 mm NEO	1	5,36	110,70
F600104200	Echelle 4200 mm NEO		8,03	165,90
F600100045	Sortie élargie NEO (2 barreaux)	2	3,75	90,10
F600100535	Sortie élargie rallongée NEO (7 barreaux)	3	6,50	174,30
F600100033	Manchon de liaison pour échelle NEO, la pièce	4	0,22	13,30
F600100044	Sortie droite NEO (2 barreaux)		2,61	76,60

Changement de volée

Référence	Désignation	Repère	Poids kg	Prix €
F600100028	Changement de volée complet NEO	5	35,50	1066,40

Arceaux

Référence	Désignation	Repère	Poids kg	Prix €
F600100009	Arceau standard + portillon de sécurité NEO	6	3,27	171,30
F600100010	Arceau standard NEO	7	1,49	43,20
F600100012	Arceau de sortie élargie NEO	8	1,44	39,70
F600100013	Arceau de sortie latérale NEO	9	1,02	33,60

Filants et jonction de filants

Référence	Désignation	Repère	Poids kg	Prix €
A859352000	Filant longueur 2000 mm NEO		0,58	11,30
A859353000	Filant longueur 3000 mm NEO	10	0,86	16,80
A859356000	Filant longueur 6000 mm NEO		1,73	33,60
F600200008	Jonction de filants, la pièce (prévoir 5 pièces par liaison)	11	0,13	7,30

Pattes et platine de fixation

Référence	Désignation	Repère	Poids kg	Prix €
F600200123	Patte de fixation longueur 75 mm NEO, la pièce	12	0,31	10,90
F600200125	Patte de fixation droite longueur 200 mm NEO, la pièce	13	0,34	10,00
F600200120	Patte de fixation longueur 200 mm NEO, la pièce	14	0,39	11,40
F600200121	Patte de fixation réglable de 150 à 300 mm NEO, la pièce	15	0,56	16,30
F600200020	Patte de fixation adaptable de 300 à 544 (à recouper), la pièce		1,67	78,80
F600200021	Patte de fixation adaptable de 544 à 824 (à recouper), la pièce		2,21	82,20
F600200005	Cornière de fixation au sol, la pièce	16	0,20	9,80
F600200115	Kit de fixation bardage	17	1,00	47,60
F600200003	Pied réglable, la pièce	18	1,00	18,10
F600100005	Pied réglable, base large (150 x 150), la pièce		0,40	22,70

Plot béton

Référence	Désignation	Repère	Poids kg	Prix €
GCLC13	Plot en béton encapsulé PVC	18bis	25,00	19,00

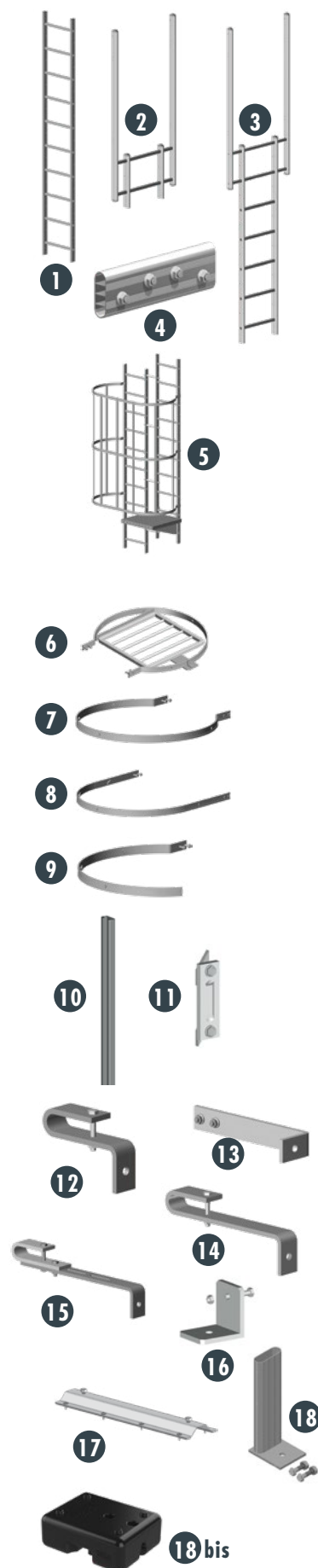

GAMME NEO

Marches, paliers et passages d'acrotères

Référence	Désignation	Repère	Poids kg	Prix €
F600650200	Marche palière complète 200 mm	19	4,05	178,50
F600650200-DIP	Marche palière complète 200 mm spécifique		4,65	227,90
F600650400	Marche palière complète 400 mm		7,04	229,00
F600650600	Passage d'acrotère complet 600 mm	20	10,89	285,50
F600650800	Passage d'acrotère complet 800 mm		13,87	339,00
F600651000	Passage d'acrotère complet 1000 mm		18,99	560,30
F600651200	Passage d'acrotère complet 1200 mm		23,79	666,70
F600100089	Palier escamotable	21	4,75	183,80
F600200450	Palier accès latéral 1000 x 1000 mm	22	42,07	1252,00
F600200451	Palier accès latéral 1500 x 1000 mm		51,14	1504,70
F030800006	Pied réglable pour palier		0,86	64,70
F600100100	Garde-corps latéral pour sortie		6,10	247,20

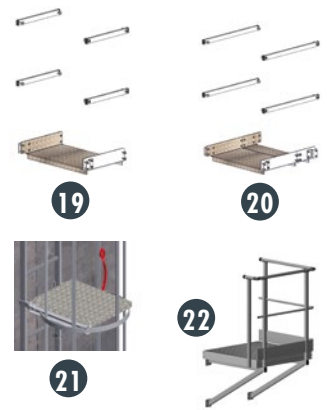

Portillons

Référence	Désignation	Repère	Poids kg	Prix €
F600100041	Portillon pour sortie élargie et sur passage d'acrotère (prévoir 2 montants verticaux)	23	3,76	122,50
F600200199	Montant vertical à fixer en sortie de passage d'acrotère	24	0,80	28,60
F600200400	Portillon ajustable en largeur - Main courante alu brut		5,00	290,20
F600200401	Portillon ajustable en largeur - Main courante rouge		5,00	290,20
F600200411	Portillon ajustable en largeur - Main courante jaune		5,00	290,20
F600200402	Portillon pour sortie latérale, droite/gauche - Fixation sur dalle ou palier	25	5,90	206,00
F600200405	Portillon pour sortie latérale, droite/gauche - Fixation sur échelle	25bis	4,46	206,00
F600200105	Verrouillage pour portillon	25ter	0,16	19,40
F600200095	Montant vertical rallongé à fixer en sortie de passage d'acrotère		0,95	32,20

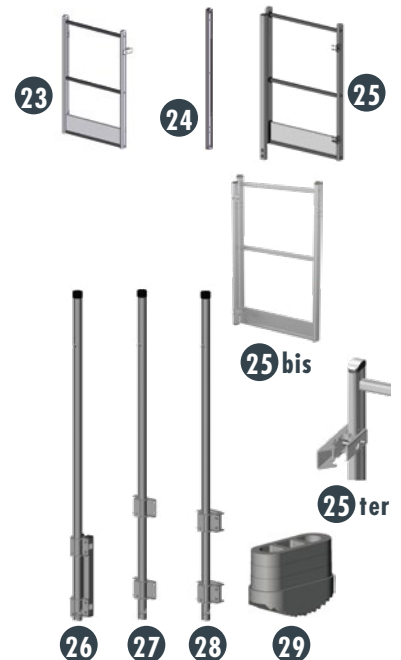

Crosses et patins

Référence	Désignation	Repère	Poids kg	Prix €
F600100017	Crosse escamotable - fixation sur barreaux	26	1,28	118,30
F600100018	Crosse escamotable fixation murale	27	1,10	118,30
F600100019	Crosse escamotable fixation sur montant d'échelle	28	1,25	118,30
A750016525	Patin gris pour profil 65 x 25 mm	29	0,05	2,60

Portes de condamnation d'accès basses alu

Référence	Désignation	Repère	Poids kg	Prix €
F600700005	Porte	30	9,80	468,00
F600700010	Porte + opercule	31	12,70	541,30
F600700015	Demi-porte + opercule	32	5,50	394,80
A600000016	Cadenas laiton 40 mm - Anse acier 22 mm			13,20

Portes de condamnation d'accès basses acier

Référence	Désignation	Poids kg	Prix €
F600500215	Demi-porte + opercule	25,00	204,90
F600500220	Porte + opercule	50,00	378,30
F600500225	Porte à pédale + opercule	31,00	1145,20

Accessoires complémentaires anti-intrusion - Acier galvanisé

Référence	Désignation	Rep.	Prix €
F600503001	Joues latérales - hauteur 3000 mm (la paire)	33	281,70
F600503003	Panneau de fond - hauteur 3000 mm	34	389,90
F600503005	Tôle perforée - hauteur 1000 mm	35	375,20

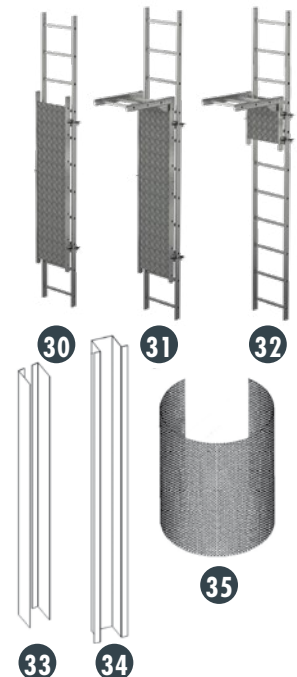

MONTANTS RENFORCÉS 115 X 25

Echelles

Référence	Désignation	Repère	Poids kg	Prix €
F600401400	Echelle 1400 *		6,50	172,30
F600402800	Echelle 2800 *	36	12,90	234,50
F600400045	Sortie élargie	37	10,40	219,10
F600400016	Manchonnage complet pour échelle (prévoir 2 manchons par échelle)	38	0,60	25,50

* Echelle au pas de 280, largeur utile 400



Arceaux

Référence	Désignation	Repère	Poids kg	Prix €
F600100009	Arceau standard + portillon de sécurité	39	3,80	171,30
F600100010	Arceau standard échelle à crinoline	40	2,00	43,20
F600100012	Arceau de sortie élargie complet	41	2,00	39,70
F600100013	Arceau de sortie latérale complet	42	1,40	33,60



Filants

Référence	Désignation	Repère	Poids kg	Prix €
A859352000	Filant longueur 2000	43	0,58	11,30
A859353000	Filant longueur 3000	43	0,86	16,80



Jonction filants

Référence	Désignation	Repère	Poids kg	Prix €
F600200008	Jonction de filants, la pièce (prévoir 5 pièces par liaison)	44	0,13	7,30

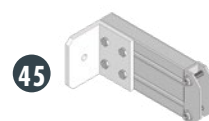

Pattes et platine de fixation

Référence	Désignation	Repère	Poids kg	Prix €
F600400015	Patte de fixation longueur 200 mm, la pièce	45	0,90	44,50
F600400005	Platine de fixation au sol, la pièce	46	0,40	21,60
F600200115	Kit de fixation bardage	47	1,00	47,60
F600400012	Patte de fixation de 75 mm, la pièce	48	0,52	35,30
F600400014	Patte de fixation longueur 400 mm (recoupable), la pièce	-	1,28	54,20
F600400003	Pied réglable, la pièce	49	0,65	27,90

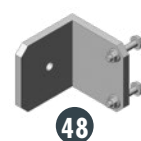
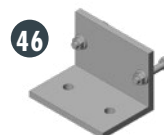

Plot béton

Référence	Désignation	Repère	Poids kg	Prix €
GCLC13	Plot en béton encapsulé PVC	49bis	25,00	19,00



MONTANTS RENFORCÉS 115 X 25

Marches, paliers et passages d'acrotères

Référence	Désignation	Repère	Poids kg	Prix €
F600650200	Marche palière complète 200 mm	50	4,05	178,50
F600650200-DIP	Marche palière complète 200 mm spécifique		4,65	227,90
F600650400	Marche palière complète 400 mm	51	7,04	229,00
F600650600	Passage d'acrotère complet 600 mm	52	10,89	285,50
F600650800	Passage d'acrotère complet 800 mm		13,87	339,00
F600651000	Passage d'acrotère complet 1000 mm	53	18,99	560,30
F600651200	Passage d'acrotère complet 1200 mm		23,79	666,70
F600100089	Palier escamotable	54	4,75	183,80
F600200450	Palier accès latéral 1000 x 1000 mm	55	42,07	1252,00
F600200451	Palier accès latéral 1500 x 1000 mm		51,14	1504,70
F030800006	Pied réglable pour palier		0,86	64,70
F600100100	Garde-corps latéral pour sortie		6,10	247,20



Portillons

Référence	Désignation	Repère	Poids kg	Prix €
F600100041	Portillon pour sortie élargie et sur passage d'acrotère (prévoir 2 montants verticaux)	56	3,76	122,50
F600200199	Montant vertical à fixer en sortie de passage d'acrotère	57	1,43	28,60
F600200400	Portillon ajustable en largeur - Main courante alu brut		5,00	290,20
F600200401	Portillon ajustable en largeur - Main courante rouge		5,00	290,20
F600200411	Portillon ajustable en largeur - Main courante jaune		5,00	290,20
F600200402	Portillon pour sortie latérale, droite/gauche - Fixation sur dalle ou palier	58	5,90	206,00
F600200405	Portillon pour sortie latérale, droite/gauche - Fixation sur échelle	58bis	4,46	206,00
F600200105	Verrouillage pour portillon	58ter	0,16	19,40
F600200095	Montant vertical rallongé à fixer en sortie de passage d'acrotère		0,95	32,20

Crosses et patins

Référence	Désignation	Repère	Poids kg	Prix €
F600100017	Crosse alu escamotable fixation sur barreaux de 25 x 25	59	1,28	118,30
F600100018	Crosse fixation murale	60	1,10	118,30
A750011525	Patin de 115 x 25 mm, la pièce		0,10	11,60

Portes de condamnation d'accès basses alu

Référence	Désignation	Repère	Poids kg	Prix €
F600700005*	Porte	61	9,80	468,00
F600700010*	Porte + opercule	62	12,70	541,30
F600700015*	Demi-porte + opercule	63	5,50	394,80
F600700001	Kit de fixation portes de condamnation pour montants 115 x 25 mm		0,70	20,60
A600000016	Cadenas laiton 40 mm - Anse acier 22 mm			13,20

* Nécessite un kit de fixation réf. F600700001

Accessoires complémentaires anti-intrusion - Acier galvanisé

Référence	Désignation	Rep.	Prix €
F600503001	Joues latérales - hauteur 3000 mm (la paire)	64	281,70
F600503003	Panneau de fond - hauteur 3000 mm	65	389,90
F600503005	Tôle perforée - hauteur 1000 mm	66	375,20

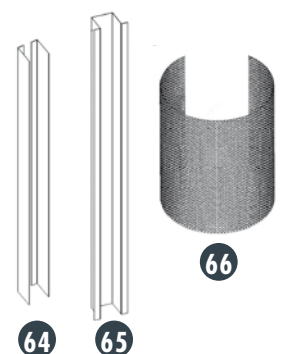

ÉCHELLES À CRINOLINE EN ALUMINIUM

- > Temps de montage et de mise en œuvre réduits
- > Nombreux accessoires disponibles
- > Livraison en kit ou pré-montée
- > Visserie inox

Utilisez notre **CONFIGURATEUR**



**CHIFFRAGE
IMMÉDIAT
EN AUTONOMIE**

**DÉPART USINE
96H**

**PARTENARIAT
GAGNANT
PERSONNALISATIONS**

Rendez-vous sur fortal.fr

 **FORTAL**[®]
www.fortal.fr

 Made in France

EXTRAITS DES CONDITIONS GÉNÉRALES DE VENTE

PRIX / COMMANDES

Nos prix sont réactualisables sans avis préalable. Ils sont indiqués sous réserve des conditions pouvant survenir en cours de commande des taxes fiscales grevant la marchandise, du cours des matières premières, des salaires, des droits de douane, des tarifs de transport, des cours de change.

Toutes ces variations ou fluctuations, antérieures à la livraison, restent à la charge du client, qui en cas de diminution peuvent aussi lui profiter.

Sauf disposition contraire et relevant de la seule discrétion de la SAS FORTAL, la commande verbale est ferme et irrévocable. En cas de résiliation totale ou partielle de commande par le client, le prix est maintenu dans sa globalité. Cette disposition ne peut exclure ou réduire le champ d'application de la clause résolutoire sous visée.

MODALITES DE PAIEMENT

Les paiements s'entendent nets, sans escompte ni rabais, à la date de règlement figurant sur les factures. Les lettres de change et acceptation ne font ni novation, ni dérogation au lieux-dits de paiement.

Lorsque le règlement par traite ou effet de paiement a été convenu, ceux-ci doivent être retournés avec acceptation dans un délai de huit jours à réception.

Des pénalités de retard sont exigibles le jour suivant la date de règlement figurant sur la facture, soit en principe, sauf dispositions contraires convenues entre les parties, à la date de réception des marchandises ou d'exécution de la prestation demandée. Dans tous les cas, il ne saurait être dérogé aux dispositions contenues dans la loi dite LME (Loi de Modernisation de l'Economie) du 4 août 2008. Aussi, dans le cas où les sommes dues sont payées après la date figurant sur la facture, ce retard entraînera de plein droit le paiement des intérêts de retard fixés à trois fois le taux d'intérêt légal.

Leur exigibilité n'est pas subordonnée à l'envoi préalable d'une mise en demeure conformément aux dispositions de l'article L.441-6 du Code de Commerce.

Les retards acceptés par notre société dans les paiements entraînent eux aussi de plein droit une indemnité fixée au taux d'intérêt légal multiplié par trois (intérêts moratoires).

En cas de retard de paiement nous nous réservons la faculté de suspendre ou d'annuler les ordres en cours sans préjudice de tout autre recours et d'exiger le paiement de toutes nos créances échues ou à échoir de plein droit et sans mise en demeure préalable.

CLAUSE PENALE

De convention expresse, sauf report accordé par notre société, le défaut de paiement à l'échéance fixée entraînera, quel que soit le mode de règlement prévu, une intervention contentieuse et l'application à titre de dommages - intérêts d'une indemnité égale à 15 % de la somme impayée, à laquelle s'ajouteront les frais judiciaires et les intérêts légaux.

DELAIS DE LIVRAISON

Nos dates de livraison sont données à titre purement indicatif. Elles ne constituent aucun engagement formel de notre part. Tout retard de livraison ne pourra constituer une cause de résiliation de la commande et ne pourra pas être un prétexte à indemnité au profit de l'acheteur.

En tout état de cause, si des pénalités étaient prévues entre les parties, et ce de manière explicite, ces pénalités ne pourraient être dues en cas de force majeure, grève, lock-out, sinistre, retard ou interruption des transports, carence des fournisseurs de notre société ou pour tout autre événement indépendant de notre volonté, même non constitutif de force majeure au sens du droit positif français.

EMBALLAGE - TRANSPORT

Sauf stipulation contraire expresse, nos prix s'entendent marchandises au départ de notre site ou entrepôt, emballage non compris. En cas d'expédition franco, celle-ci s'entend par voie la plus économique : les frais supplémentaires pour tout autre mode de transport sont à la charge exclusive du client.

Les marchandises voyagent aux risques et périls du destinataire même lorsque l'expédition est faite franco. En cas d'avarie, perte ou vol survenus au cours du transport, ou en cas de retard de livraison, il appartient au destinataire d'exercer tout recours contre les transporteurs. En tout état de cause, à défaut de réserve à la livraison, l'acheteur ne pourra pas invoquer par la suite une non-conformité pour se soustraire au paiement, sauf à nous adresser sous les 5 jours - date de facturation - ses doléances par la voie du recommandé avec avis de réception.

Si l'acheteur s'abstient de prendre livraison de la marchandise, celle-ci reste totalement due sans que sommation lui soit faite d'avoir à la récupérer, sans préjudice de tous dommages et intérêts.

La SAS FORTAL entend par ailleurs se ménager la preuve de la livraison des marchandises par la signature du bon de livraison, les pratiques (livraisons sur chantier notamment) ne permettant très souvent pas l'apposition au lieu de livraison.

CLAUSE DE RESERVE DE PROPRIETE

De convention expresse, les marchandises livrées resteront la propriété la SAS FORTAL jusqu'au dernier jour de leur parfait paiement, ceci conformément aux termes de la loi N°80.335 du 12 mai 1980. faute de paiement par l'acheteur, au terme convenu, la vente sera résolue de plein droit. Les parties sont d'accord pour appliquer cette clause étant par ailleurs entendu que cette disposition ne fait pas obstacle au transfert sans réserve des risques.

CLAUSE RESOLUTOIRE

En cas de non-exécution par le client de l'un quelconque de ses engagements et notamment en cas de non-paiement à son échéance de tout ou partie des sommes dues, le contrat sera résilié de plein droit à la convenance de la SAS FORTAL, 15 jours après l'envoi d'une mise en demeure adressée au client de mettre fin au non-respect de ses obligations, restée infructueuse, sans qu'il soit besoin de former une demande en justice et nonobstant l'exécution de toutes obligations contractuelles par le client.

La résiliation sera effective par l'envoi d'une lettre recommandée avec accusé de réception au client l'informant de la résiliation de plein droit. Dès l'envoi de cette lettre, la SAS FORTAL sera dégagée de toute obligation et de toute responsabilité à l'égard du client.

Au cas de résolution, l'acheteur sera redevable d'une indemnité contractuelle et forfaitaire égale à 15 % du prix figurant sur la ou les factures. Cette indemnité sera éventuellement payable par compensation avec toutes sommes dues par la SAS FORTAL.

GARANTIE

FORTAL garantit ses fabrications pendant une durée de 2 ans à partir de la date de livraison. La fourniture des pièces détachées à l'équivalent de l'origine est garantie pendant 10 ans.

CONFIDENTIALITE

Les parties s'engagent à ne pas communiquer, sous quelque forme que ce soit, les informations recueillies à l'occasion de la prestation.

LOI APPLICABLE

La validité, l'interprétation, l'exécution du Contrat et la résolution de tout litige s'y rapportant sont régies et interprétés au regard du droit français.

ATTRIBUTION DE JURIDICTION

Les Parties s'efforceront de régler à l'amiable tout différend résultant de l'interprétation ou de l'exécution du présent accord.

Si elles ne parviennent pas à s'entendre et que le différend persiste, elles conviennent d'ores et déjà de le soumettre au tribunal dans le ressort duquel se trouve situé le siège de la SAS FORTAL nonobstant pluralité de défendeurs ou appel en garantie.

Nos conditions de transport s'appliquent pour des colis inférieurs à une longueur de 4 m. Pour toute longueur supérieure à 4 m, nous consulter. Frais de transport pour la Corse et les DOM-TOM, nous consulter.



Demandez nos autres tarifs



NOTRE ORGANISATION COMMERCIALE À VOTRE SERVICE

DIRECTION DES VENTES FRANCE

Grégory MOREAU - +33 (0)6 79 69 59 34 - gregory.moreau@fortal.fr

SERVICE COMMERCIAL FRANCE

ZONE A - commercial.nordest@fortal.fr

Responsable secteur : Frédéric AUBERTIN - +33 (0)6 85 11 25 70

Commerciale sédentaire : David DE BRITO - +33 (0)3 88 58 53 66

ZONE B - commercial.iledefrance@fortal.fr

Contact : +33 (0)3 88 58 53 55

ZONE C - commercial.ouest@fortal.fr

Responsable secteur : Nicolas JAGUT - +33 (0)6 70 82 75 85

Commerciale sédentaire : David DE BRITO - +33 (0)3 88 58 53 66

ZONE D - commercial.centre@fortal.fr

Responsable secteur : Grégory MOREAU - +33 (0)6 79 69 59 34

Commercial sédentaire : Djelloul ADDOU - +33 (0)3 88 58 56 97

ZONE E - commercial.sudest@fortal.fr

Responsable secteur : Grégory FASSORA - +33 (0)6 45 68 62 38

Commercial sédentaire : Djelloul ADDOU - +33 (0)3 88 58 56 97

ZONE F

+33 (0)3 88 58 53 55 - commercial@fortal.fr

ZONE G - commercial.sudouest@fortal.fr

Responsable secteur : Théo ADAM - +33 (0)6 85 61 35 39

Commercial sédentaire : Djelloul ADDOU - +33 (0)3 88 58 56 97

SERVICE COMMERCIAL SÉDENTAIRE

+33 (0)3 88 58 53 55 - commercial@fortal.fr

SERVICE COMMERCIAL EXPORT

Responsables zone export : Lionel FACCHI - +33 (0)6 33 43 50 08 - lionel.facchi@fortal.fr

Rémy CAPRARO - +33 (0)6 30 90 11 39 - remy.capraro@fortal.fr

SERVICE ÉCHELLES À CRINOLINE

Responsable : Arnaud SITTLER - +33 (0)3 88 58 56 98 - crinoline@fortal.fr

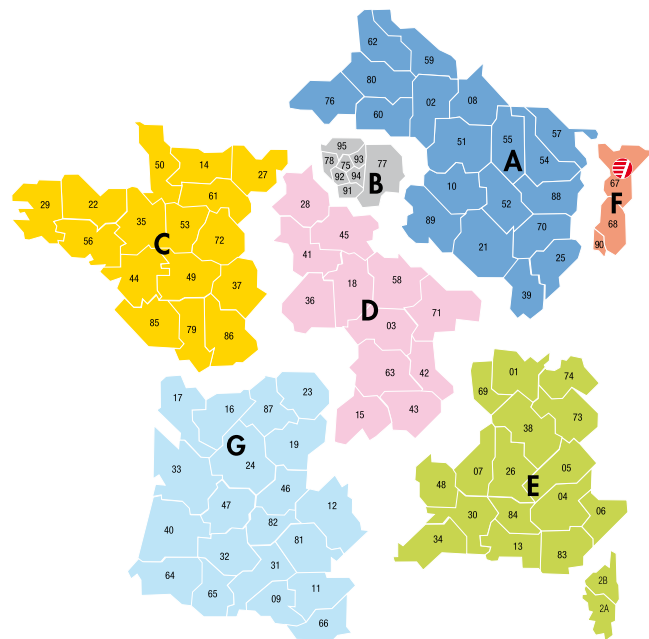

Demandez notre catalogue général

Cachet du revendeur

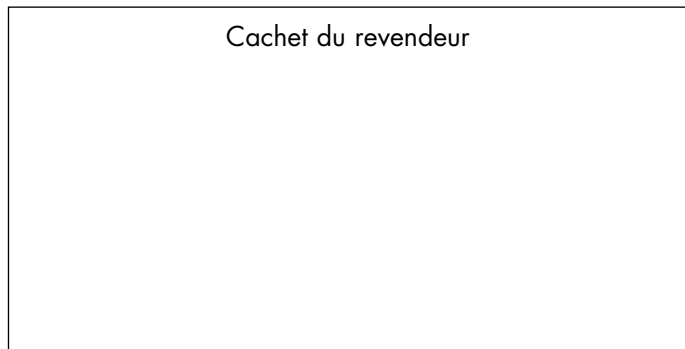

Prix tous taxes en €. FORTAL se réserve le droit de modifier ses produits et ses tarifs en cours d'année sans notification préalable, en fonction des fluctuations des matières premières et des erreurs de prix éventuelles. Photos et schémas non contractuels. Ce tarif annule et remplace tous les tarifs précédents. 05/2026 - FR